



Εγώ και η Dell μου



-  **ΣΗΜΕΙΩΣΗ:** Η ΣΗΜΕΙΩΣΗ υποδεικνύει σημαντικές πληροφορίες που σας βοηθούν να χρησιμοποιείτε καλύτερα τον υπολογιστή σας.
-  **ΠΡΟΣΟΧΗ:** Η ΠΡΟΣΟΧΗ υποδηλώνει δυνητική βλάβη υλικού ή απώλεια δεδομένων αν δεν ακολουθούνται οι οδηγίες.
-  **ΠΡΟΕΙΔΟΠΟΙΗΣΗ:** Η ΠΡΟΕΙΔΟΠΟΙΗΣΗ υποδηλώνει δυνητική βλάβη υλικού, τραυματισμό ή θάνατο.

© 2013 Dell Inc.

Εμπορικά σήματα που χρησιμοποιούνται στο παρόν κείμενο: Η ονομασία Dell™, το λογότυπο DELL και η ονομασία Inspiron™ είναι εμπορικά σήματα της Dell Inc. Οι ονομασίες Intel®, Centrino® και Core™ είναι είτε σήματα κατατεθέντα είτε εμπορικά σήματα της Intel Corporation στις Η.Π.Α. ή/και σε άλλες χώρες. Οι ονομασίες Microsoft®, Windows® και το λογότυπο του κουμπιού έναρξης των Windows είναι είτε εμπορικά σήματα είτε σήματα κατατεθέντα της Microsoft Corporation στις Ηνωμένες Πολιτείες ή/και σε άλλες χώρες. Το Bluetooth® είναι σήμα κατατεθέν που ανήκει στην Bluetooth SIG, Inc. και χρησιμοποιείται από τη Dell με άδεια. Η ονομασία Blu-ray Disc™ είναι εμπορικό σήμα που ανήκει στην Blu-ray Disc Association (BDA) και χρησιμοποιείται σε δίσκους και συσκευές αναπαραγωγής με άδεια.

Περιεχόμενα

Χαρακτηριστικά των Windows 8	13
Είσοδος	13
Λογαριασμός Microsoft.	13
Τοπικός λογαριασμός	13
Κλείδωμα και ξεκλείδωμα του υπολογιστή σας	13
Πρόσβαση στην επιφάνεια εργασίας	14
Απενεργοποίηση του υπολογιστή σας.	14
Σύμβολα.	14
Οθόνη Start (Έναρξη) και πλακίδια	15
Εφαρμογές	16
Κλείσιμο μιας εφαρμογής	16
Ταυτόχρονη εμφάνιση εφαρμογών	16
Περισσότερες πληροφορίες	16
Πληροφορίες για τον υπολογιστή σας	17
Μετασχηματιστής	17
Μπαταρία	18
Μπαταρία σε σχήμα νομίσματος.	18
Επιφάνεια αφής	19
Οθόνη	19
Οθόνη αφής.	19
3D	19
Ασύρματη οθόνη	20

Πληκτρολόγιο	20
Φυσικό πληκτρολόγιο21
Οπισθοφωτισμός πληκτρολογίου21
Πληκτρολόγιο που εμφανίζεται στην οθόνη22
Είδη σύνδεσης πληκτρολογίου22
Ενσύρματη σύνδεση22
Ασύρματη σύνδεση22
Ετικέτα εξυπηρέτησης και κωδικός ταχείας εξυπηρέτησης.	23
Εντοπισμός της ετικέτας στον υπολογιστή σας23
Τοποθεσία υποστήριξης της Dell στο web23
Ρύθμιση συστήματος.23
Συσκευή αποθήκευσης.	24
Εσωτερικές συσκευές αποθήκευσης24
Αφαιρούμενες συσκευές αποθήκευσης24
Μονάδες οπτικού δίσκου και οπτικοί δίσκοι.24
Κάρτες μνήμης25
Μονάδα μνήμης.	27
Μητρική πλακέτα	28
Chipset	29
Επεξεργαστής.	29
Ανεμιστήρας υπολογιστή	30
Ψύκτρα	30
Θερμικό γράσο	31
Κάρτα γραφικών	31
Κάρτες τηλεόρασης.	32
Εσωτερικές32
Εξωτερικές32

Ηχεία	33
Ήχος 2,133
Ήχος 5,133
Ήχος 7,133
Κάμερα web	34
ExpressCards	34
Δίκτυο	36
Μόντεμ36
Δρομολογητής.36
Κάρτα δικτύου (NIC)37
Προσαρμογέας ασύρματου τοπικού δικτύου (WLAN)37
Προσαρμογέας ασύρματου δικτύου ευρείας περιοχής (WWAN)37
Bluetooth37
Επικοινωνία κοντινού πεδίου.37
Ρύθμιση του υπολογιστή σας	39
Σύνδεση στο Internet39
Σύνδεση στο Internet με χρήση τοπικού δικτύου LAN39
Σύνδεση στο Internet με χρήση ασύρματου τοπικού δικτύου WLAN39
Σύνδεση στο Internet με χρήση ασύρματου δικτύου ευρείας περιοχής WWAN.40
Ρύθμιση του ήχου41
Διαμόρφωση ήχου 5,1/7,1.41
Σύνδεση των ηχείων 5,1.42
Σύνδεση των ηχείων 7,1.43
Ρύθμιση του εκτυπωτή σας.44

Ρύθμιση της κάμερας web σας45
Ενσωματωμένη κάμερα web45
Εξωτερική κάμερα web45
Ρύθμιση του Bluetooth.45

Χρήση του υπολογιστή σας 46

Φόρτιση της μπαταρίας 46

Χρήση του πληκτρολογίου σας 46

Συντομεύσεις πληκτρολογίου46
Συντομεύσεις πληκτρολογίου – Windows 8/Windows RT.50
Προσαρμογή του πληκτρολογίου σας51
Αλλαγή γλώσσας πληκτρολογίου.53
Χρήση του αριθμητικού πληκτρολογίου σε έναν φορητό υπολογιστή54

Χρήση της επιφάνειας αφής 54

Χειρονομίες επιφάνειας αφής55
Κύλιση55
Ζουμ56
Περιστροφή.57
Ελαφρό χτύπημα58
Γρήγορη εκκίνηση58

Χρήση της οθόνης αφής 58

Χειρονομίες οθόνης αφής59
Ζουμ59
Παραμονή60
Ελαφρό χτύπημα60
Περιστροφή.60
Κύλιση61

Χρήση του Bluetooth	61
Σύζευξη συσκευής Bluetooth με τον υπολογιστή σας62
Χρήσης της κάμερας web	62
Λήψη φωτογραφίας63
Εγγραφή βίντεο63
Επιλογή κάμερας και μικροφώνου63
Θύρες και υποδοχές	64
Ήχος	64
Τύποι θυρών ήχου.64
USB	65
Θύρες USB65
Πρότυπα USB66
eSATA	66
IEEE 1394.	67
Βασικά χαρακτηριστικά67
Τύποι θυρών IEEE 139467
Visual Graphics Array (VGA)	68
Digital Visual Interface (DVI)	68
DisplayPort	68
Mini-DisplayPort68
Πλεονεκτήματα του DisplayPort69
HDMI	69
Πλεονεκτήματα του HDMI69
Mini HDMI69
Micro HDMI70
S/PDIF	70

Δίκτυο	71
Τοπικό δίκτυο (LAN)71
Ασύρματο τοπικό δίκτυο (WLAN)72
Ασύρματο δίκτυο ευρείας περιοχής (WWAN).72
Ασύρματο προσωπικό δίκτυο (WPAN)72
Λογισμικό και εφαρμογές	73
Computrace	73
Ενεργοποίηση του Computrace74
Λήψη βοήθειας για το Computrace74
My Dell Downloads	75
My Dell	76
Λήψη ή αναβάθμιση της υπηρεσίας My Dell76
Πρόσβαση στην υπηρεσία My Dell:76
PC Checkup (Έλεγχος PC)76
Solution Station	77
Προσφορές του Solution Station78
Quickset	78
Εγκατάσταση του Quickset.79
Εφαρμογές NVIDIA 3D	79
Παιχνίδια σε 3D79
Συντομεύσεις πληκτρολογίου80
DellConnect	81

Επαναφορά του λειτουργικού σας συστήματος . . .	82
Επιλογές αποκατάστασης συστήματος	82
Dell Backup and Recovery	83
Dell Backup and Recovery Basic84
Πρόσβαση στο Dell Backup and Recovery Basic84
Δημιουργία δίσκων επανεγκατάστασης συστήματος84
Επαναφορά του υπολογιστή σας84
Dell Backup and Recovery Premium84
Αναβάθμιση σε Dell Backup and Recovery Premium84
Επαναφορά δεδομένων συστήματος85
Επαναφορά συγκεκριμένων αρχείων ή φακέλων από μια περίοδο λειτουργίας δημιουργίας αντιγράφων ασφαλείας όλου του συστήματος85
Αποκατάσταση συγκεκριμένων αρχείων ή φακέλων από μια περίοδο λειτουργίας δημιουργίας αντιγράφων ασφαλείας Αρχείων & Φακέλων85
Δημιουργία αντιγράφων ασφαλείας ολόκληρου του συστήματος.85
Dell DataSafe Local Backup	86
Dell DataSafe Local Backup86
Dell DataSafe Local Backup Basic.87
Εκκίνηση του Dell DataSafe Local Backup.87
Δημιουργία δίσκων επανεγκατάστασης συστήματος87
Επαναφορά του υπολογιστή σας σε προηγούμενη ημερομηνία ή στις εργοστασιακές ρυθμίσεις87
Dell DataSafe Local Backup Premium.88
Αναβάθμιση σε Dell DataSafe Local Backup Premium88
Επαναφορά δεδομένων συστήματος88

Επαναφορά δεδομένων χρησιμοποιώντας τη λειτουργία File and Folder Local Backup (Δημιουργία αντιγράφων ασφαλείας αρχείων και φακέλων τοπικά)88
Επαναφορά συγκεκριμένων αρχείων ή φακέλων από μια περίοδο λειτουργίας δημιουργίας αντιγράφων ασφαλείας όλου του συστήματος.88
Αποκατάσταση συγκεκριμένων αρχείων ή φακέλων από μια περίοδο λειτουργίας δημιουργίας αντιγράφων ασφαλείας Αρχείων & Φακέλων89
Dell Factory Image Restore	89
Πρόσβαση στο Dell Factory Image Restore89
Έναρξη του Dell Factory Image Restore90
Επαναφορά συστήματος	91
Windows 891
Χρήση επαναφοράς συστήματος91
Ακύρωση της τελευταίας επαναφοράς συστήματος92
Windows 792
Χρήση επαναφοράς συστήματος92
Ακύρωση της τελευταίας επαναφοράς συστήματος92
CD λειτουργικού συστήματος	93
Επανεγκατάσταση του λειτουργικού συστήματος χρησιμοποιώντας το δίσκο λειτουργικού συστήματος93
Δίσκοι επανεγκατάστασης συστήματος93
Επαναφορά του υπολογιστή σας χρησιμοποιώντας το δίσκο επανεγκατάστασης συστήματος94
Αντιμέτωπιση προβλημάτων	95
Βασικά βήματα αντιμετώπισης προβλημάτων.	95
Διαγνωστικό πρόγραμμα.	95
Αξιολόγηση του συστήματος πριν την εκκίνηση95
Κλήση για PSA96

Ενισχυμένη λειτουργία PSA96
LCD BIST97
Εκκίνηση του LCD BIST97
Κλήση για ePSA98
Κωδικοί ηχητικού σήματος99
BIOS	100
Αλλαγή των ρυθμίσεων του BIOS	100
Είσοδος στο System Setup (Ρύθμιση συστήματος).	100
Επαναφορά του κωδικού πρόσβασης BIOS	101
Αφαίρεση της μπαταρίας CMOS	101
Χρήση βραχυκυκλωτήρα μητρικής πλακέτας	101
Αλλαγή της ακολουθίας εκκίνησης.	102
Χρήση του Boot Menu (Μενού εκκίνησης).	102
Χρήση της εγκατάστασης συστήματος	102
Λήψη Βοήθειας και επικοινωνία με την Dell	103
Λήψη βοήθειας	103
Επικοινωνία με την Dell	104
Αναφορές	105
Συντήρηση υπολογιστή	105
Διαχείριση ενέργειας	105
Διαμόρφωση ρυθμίσεων ενέργειας	106
Διαμόρφωση συμπεριφοράς του κουμπιού τροφοδοσίας.	107
Επιμήκυνση της διάρκειας ζωής της μπαταρίας	108
Λειτουργία Dell Longevity	108
Λειτουργία Dell Desktop	109

Συμβουλές μεταφοράς	110
Μεταφορά από ένα λειτουργικό σύστημα Windows σε ένα νεότερο λειτουργικό σύστημα	110
Εργονομικές οδηγίες	110
Η Dell και το περιβάλλον	113
Πολιτική συμμόρφωσης με τους κανονισμούς	114
Στοιχεία επικοινωνίας για την τοποθεσία περί συμμόρφωσης με τους κανονισμούς στο web	114
Πρόσθετες πληροφορίες συμμόρφωσης.	114

Χαρακτηριστικά των Windows 8

Είσοδος

Μπορείτε να εισέλθετε στα Windows 8 χρησιμοποιώντας έναν λογαριασμό Microsoft ή έναν τοπικό λογαριασμό.

Λογαριασμός Microsoft

 **ΣΗΜΕΙΩΣΗ:** Για είσοδο με χρήση ενός λογαριασμού Microsoft για πρώτη φορά, ο υπολογιστής σας πρέπει να είναι συνδεδεμένος στο Internet.

Η χρήση ενός λογαριασμού Microsoft συγχρονίζει ρυθμίσεις, προσαρμογές και άλλα με τον λογαριασμό Microsoft που διαθέτετε και με άλλες συσκευές με Windows 8 στις οποίες εισέρχεστε χρησιμοποιώντας την ίδια ταυτότητα email. Επίσης, συσχετίζει το email, το SkyDrive και άλλους συνδεδεμένους λογαριασμούς με το δικό σας προφίλ χρήστη στον υπολογιστή. Δημιουργούνται αντίγραφα ασφαλείας των ρυθμίσεων του υπολογιστή σας στο λογαριασμό Microsoft που διαθέτετε, για να μπορείτε να τις επαναφέρετε αν χρειαστεί.

Για είσοδο με χρήση ενός υπάρχοντος λογαριασμού Microsoft, πληκτρολογήστε την ταυτότητα email και τον κωδικό πρόσβασης.

Για να δημιουργήσετε έναν νέο λογαριασμό Microsoft, πατήστε ή κάντε κλικ στο **Sign up for a new email address** (Εγγραφή για νέα διεύθυνση ηλεκτρονικού ταχυδρομείου) και ακολουθήστε τις οδηγίες που εμφανίζονται στην οθόνη.

Τοπικός λογαριασμός

Πατήστε ή κάντε κλικ στο **Sign in without a Microsoft account** (Είσοδος χωρίς λογαριασμό Microsoft) και ακολουθήστε τις οδηγίες που εμφανίζονται στην οθόνη.

Κλείδωμα και ξεκλείδωμα του υπολογιστή σας

Κλείδωμα του υπολογιστή σας:

1. Μεταβείτε στην πλευρική γραμμή συμβόλων και πατήστε ή κάντε κλικ στο **Start** (Έναρξη).
2. Πατήστε ή κάντε κλικ στην εικόνα του λογαριασμού σας στην επάνω δεξιά γωνία και στη συνέχεια επιλέξτε **Lock** (Κλείδωμα).

Ξεκλείδωμα του υπολογιστή σας:

1. Σαρώστε προς τα πάνω από την κάτω πλευρά της οθόνης (ή πατήστε οποιοδήποτε πλήκτρο αν χρησιμοποιείτε το πληκτρολόγιο) για να βγείτε από την οθόνη κλειδώματος.
2. Στην οθόνη εισόδου, πραγματοποιήστε είσοδο στον υπολογιστή σας χρησιμοποιώντας τη μέθοδο που προτιμάτε.

 **ΣΗΜΕΙΩΣΗ:** Για να χρησιμοποιήσετε μια διαφορετική μέθοδο εισόδου, πατήστε ή κάντε κλικ στο **Sign-in options** (Επιλογές εισόδου) για να δείτε τις διαθέσιμες επιλογές.

Πρόσβαση στην επιφάνεια εργασίας

Για πρόσβαση στην επιφάνεια εργασίας – όπως στις προηγούμενες εκδόσεις των Windows – πατήστε ή κάντε κλικ στο πλακίδιο **Desktop** (Επιφάνεια εργασίας) στην οθόνη **Start** (Έναρξη).

Απενεργοποίηση του υπολογιστή σας

1. Μεταβείτε στην πλευρική γραμμή συμβόλων και πατήστε ή κάντε κλικ στο **Settings** (Ρυθμίσεις).
2. Πατήστε ή κάντε κλικ στο **Power** (Τροφοδοσία) και στη συνέχεια επιλέξτε **Shut down** (Τερματισμός λειτουργίας).

 **ΣΗΜΕΙΩΣΗ:** Μπορείτε να προσπελάσετε τις επιλογές αναστολής λειτουργίας και αδρανοποίησης ακολουθώντας τα ίδια βήματα.

Σύμβολα

Τα σύμβολα παρέχουν γρήγορη πρόσβαση στις πιο κοινές εργασίες όπως π.χ. αναζήτηση, κοινή χρήση, ρυθμίσεις και ούτω καθεξής. Στην πλευρική γραμμή συμβόλων εμφανίζεται μια λίστα με τα διαθέσιμα σύμβολα ανάλογα με την οθόνη ή την εφαρμογή που είναι ενεργή. Για να ανοίξετε την πλευρική γραμμή συμβόλων, σαρώστε προς τα μέσα από την δεξιά πλευρά της οθόνης ή τοποθετήστε το δείκτη του ποντικιού στην επάνω/κάτω δεξιά γωνία της οθόνης. Αν χρησιμοποιείτε επιφάνεια αφής πολλαπλής αφής, σαρώστε προς τα μέσα από την δεξιά πλευρά της επιφάνεια αφής.

Τα πιο κοινά σύμβολα είναι τα: Αναζήτηση, Κοινή χρήση, Έναρξη, Συσκευές και Ρυθμίσεις.



Search
(Αναζήτηση)

Σας επιτρέπει να βρείτε εφαρμογές, ρυθμίσεις και αρχεία στον υπολογιστή σας και στο Internet.



Share
(Κοινή χρήση)

Επιτρέπει την κοινή χρήση φωτογραφιών, συνδέσεων και άλλων με τους φίλους σας και τα κοινωνικά δίκτυα.



Start
(Έναρξη)

Εναλλάσσει την εμφάνιση της οθόνης Start (Έναρξη) και της τελευταίας χρησιμοποιημένης εφαρμογής.



Devices
(Συσκευές)

Σας επιτρέπει να στείλετε αρχεία σε εκτυπωτές, άλλους υπολογιστές και ούτω καθεξής. Επίσης, επιτρέπει την αποστολή αρχείων βίντεο και ήχου σε υποστηριζόμενες συσκευές, όπως π.χ. μια τηλεόραση.



Settings
(Ρυθμίσεις)

Παρέχει πρόσβαση σε ειδοποιήσεις, στοιχεία ελέγχου έντασης ήχου, στοιχεία ελέγχου φωτεινότητας και άλλες ρυθμίσεις του υπολογιστή.

Οθόνη Start (Έναρξη) και πλακίδια

Η οθόνη Start (Έναρξη) παρέχει πρόσβαση σε εφαρμογές, φίλους, αρχεία και φακέλους και ούτω καθεξής.

Μπορείτε να προσαρμόσετε την οθόνη Start (Έναρξη) προσθέτοντας, αλλάζοντας το μέγεθος ή αφαιρώντας πλακίδια. Μπορείτε, επίσης, να μετακινήσετε τα πλακίδια σε άλλες θέσεις και να τα ομαδοποιήσετε.

Ορισμένα από τα πλακίδια ενημερώνονται αυτόματα και μέσω αυτών μπορείτε να διαβάσετε τους τίτλους ειδήσεων, ενημερώσεις κατάστασης και ούτω καθεξής.

Επίσης, μπορείτε να εκτελέσετε αναζήτηση από την οθόνη Start (Έναρξη) πληκτρολογώντας τη λέξη-κλειδί και πατώντας στο ή πιέζοντας το πλήκτρο <Enter>.

Εφαρμογές

Οι εφαρμογές είναι προγράμματα που δημιουργήθηκαν ειδικά για τη χρήση του περιβάλλοντος metro των Windows 8. Οι εφαρμογές εκτελούνται σε λειτουργία πλήρους οθόνης και γενικά είναι ενσωματωμένες στο περιβάλλον χρήστη των Windows 8. Πατήστε ή κάντε κλικ στο πλακίδιο εφαρμογής για εκκίνηση της εφαρμογής.

Κλείσιμο μιας εφαρμογής

- Αν χρησιμοποιείτε οθόνη αφής, σύρετε την εφαρμογή στο κάτω μέρος της οθόνης και στη συνέχεια αφήστε την.
- Αν χρησιμοποιείτε ποντίκι, κάντε κλικ και σύρετε την εφαρμογή από το πάνω μέρος της οθόνης στο κάτω και στη συνέχεια αφήστε την.

Ταυτόχρονη εμφάνιση εφαρμογών

Μπορείτε να προβάλετε ταυτόχρονα δύο εφαρμογές συνδέοντάς τις.

Για συνδέσετε τις εφαρμογές:

1. Ανοίξτε τις δύο εφαρμογές.
2. Σύρετε και αφήστε τη μία από τις εφαρμογές στην δεξιά πλευρά της οθόνης για να σταθεροποιηθεί εκεί.
3. Σύρετε και αφήστε την άλλη εφαρμογή στην αριστερή πλευρά της οθόνης για να σταθεροποιηθεί εκεί.

Μπορείτε να αλλάξετε το μέγεθος των εφαρμογών κρατώντας πατημένο το κουμπί αλλαγής μεγέθους και σύροντάς το.

Περισσότερες πληροφορίες

Μπορείτε να μάθετε περισσότερες πληροφορίες για τα Windows 8 και τα νέα χαρακτηριστικά τους από τους παρακάτω πόρους.

- Πλακίδιο **Getting Started** (Γρήγορα αποτελέσματα)
- dell.com/support
- microsoft.com

Πληροφορίες για τον υπολογιστή σας

Μετασχηματιστής

Οι μετασχηματιστές χρησιμοποιούνται για την παροχή ισχύος σε φορητούς και ορισμένους επιτραπέζιους υπολογιστές. Το κιτ του μετασχηματιστή Dell αποτελείται από τον μετασχηματιστή και το καλώδιο τροφοδοσίας. Η ονομαστική τιμή του μετασχηματιστή (65 W, 90 W και ούτω καθεξής) εξαρτάται από τον υπολογιστή για τον οποίο έχει σχεδιαστεί και το καλώδιο τροφοδοσίας διαφέρει ανάλογα με τη χώρα στην οποία αποστέλλεται ο μετασχηματιστής.

△ **ΠΡΟΣΟΧΗ:** Για την αποφυγή βλάβης του υπολογιστή σας, συνιστάται να χρησιμοποιείτε μόνο τον μετασχηματιστή που παρέχεται με αυτόν τον υπολογιστή ή με έναν άλλο μετασχηματιστή εγκεκριμένο από την Dell.



Μπαταρία

Οι μπαταρίες συνήθως κατηγοριοποιούνται με βάση την ονομαστική τους ισχύ, π.χ. 45 WHr, 65 WHr και ούτω καθεξής. Με την μπαταρία μπορείτε πάντα να χρησιμοποιείτε τη συσκευή σας όταν δεν είναι συνδεδεμένη σε πρίζα.

Η διάρκεια ζωής της μπαταρίας μετράται από τον αριθμό των φορών που μπορεί να εκφορτιστεί και να επαναφορτιστεί χωρίς να επηρεάζεται σημαντικά ο χρόνος λειτουργίας της. Όταν φτάσει το τέλος αυτής της διάρκειας ζωής, πρέπει να αντικαταστήσετε την μπαταρία.

Ανάλογα με το μοντέλο υπολογιστή, η μπαταρία μπορεί να είναι δυνατό να αντικατασταθεί από το χρήστη ή μπορεί να πρέπει να την αντικαταστήσει ένας τεχνικός σέρβις της Dell.

ΣΗΜΕΙΩΣΗ: Οι μπαταρίες υψηλής χωρητικότητας συνήθως έχουν μεγαλύτερη διάρκεια ζωής, καθώς χρειάζονται λιγότερο συχνή φόρτιση συγκριτικά με τις μπαταρίες χαμηλής χωρητικότητας.

ΣΗΜΕΙΩΣΗ: Για συμβουλές σχετικά με την επιμήκυνση της διάρκειας ζωής της μπαταρίας, βλ. [Επιμήκυνση της διάρκειας ζωής της μπαταρίας](#).

Μπαταρία σε σχήμα νομίσματος

Η μπαταρία σε σχήμα νομίσματος παρέχει ισχύ στο τσιπ συμπληρωματικού ημιαγωγού μετάλλου-οξειδίου (CMOS) ενόσω ο υπολογιστής είναι απενεργοποιημένος. Το τσιπ CMOS εμπεριέχει την ώρα, ημερομηνία και άλλες πληροφορίες διαμόρφωσης για τον υπολογιστή σας.

Υπό κανονικές συνθήκες χρήσης, η μπαταρία σε σχήμα νομίσματος μπορεί να διαρκέσει για πολλά χρόνια. Οι παράγοντες που την επηρεάζουν είναι ο τύπος μητρικής πλακέτας, η θερμοκρασία, το χρονικό διάστημα για το οποίο είναι απενεργοποιημένος ο υπολογιστής και ούτω καθεξής.



Επιφάνεια αφής

Μια επιφάνεια αφής είναι διαθέσιμη στους περισσότερους φορητούς υπολογιστές και παρέχει τη δυνατότητα λειτουργίας ποντικιού. Έχει μια περιοχή ευαίσθητη στην αφή που ανιχνεύει την κίνηση και τη θέση του δακτύλου(ων) σας. Μπορείτε να χρησιμοποιήσετε την επιφάνεια αφής για να μετακινήσετε το δρομέα, να σύρετε ή να μετακινήσετε επιλεγμένα αντικείμενα και να κάνετε κλικ κτυπώντας στην επιφάνεια. Οι επιφάνειες αφής που ενεργοποιούνται με χειρονομίες υποστηρίζουν χειρονομίες όπως ζουμ, τσίμπημα, περιστροφή, κύλιση και ούτω καθεξής. Μπορείτε επίσης να αγοράσετε εξωτερικές επιφάνειες αφής.

 **ΣΗΜΕΙΩΣΗ:** Για πληροφορίες σχετικά με τη χρήση της επιφάνειας αφής, βλ. [Χρήση της επιφάνειας αφής](#).

Οθόνη

Οι οθόνες κατηγοριοποιούνται με βάση το μέγεθος, την ανάλυση, την γκάμα χρωμάτων και ούτω καθεξής. Γενικά, μια οθόνη με υψηλότερη ανάλυση και καλύτερη υποστήριξη χρωμάτων παρέχει καλύτερη ποιότητα εικόνας. Ορισμένες εξωτερικές οθόνες διαθέτουν επίσης θύρες USB, μονάδες ανάγνωσης καρτών πολυμέσων και ούτω καθεξής.

Οι οθόνες μπορούν επίσης να υποστηρίξουν χαρακτηριστικά όπως είναι μια οθόνη αφής, τρισδιάστατη εικόνα και ασύρματη σύνδεση.

Οθόνη αφής

Η οθόνη αφής είναι μια συσκευή οθόνης που σας επιτρέπει να αλληλεπιδράτε με τα αντικείμενα στην οθόνη αγγίζοντας την οθόνη αντί για το ποντίκι, την επιφάνεια αφής ή το πληκτρολόγιο. Μπορείτε να χειριστείτε μια οθόνη αφής με ένα δάκτυλο ή κάποιο άλλο αντικείμενο όπως π.χ. μια γραφίδα. Οι οθόνες αφής χρησιμοποιούνται ευρέως σε τηλέφωνα, tablet, υπολογιστές και ούτω καθεξής. Οι κοινές τεχνολογίες οθόνης αφής είναι οι capacitive και resistive.

 **ΣΗΜΕΙΩΣΗ:** Η οθόνη αφής μπορεί να μην υποστηρίζεται σε όλους τους υπολογιστές.

 **ΣΗΜΕΙΩΣΗ:** Για πληροφορίες σχετικά με τη χρήση της οθόνης αφής, βλ. [Χρήση της οθόνης αφής](#).

3D

Οι οθόνες με δυνατότητα εμφάνισης 3D μπορούν να εμφανίσουν τρισδιάστατες εικόνες και βίντεο. Η εμφάνιση 3D λειτουργεί παρουσιάζοντας μεμονωμένες διδιάστατες εικόνες στο αριστερό και στο δεξί μάτι. Αυτές οι εικόνες στη συνέχεια συνδυάζονται και ερμηνεύονται από τον εγκέφαλο ως μία εικόνα με βάθος.

 **ΣΗΜΕΙΩΣΗ:** Μπορεί να χρειαστείτε ειδικά σχεδιασμένα τρισδιάστατα γυαλιά για να μπορείτε να δείτε τις τρισδιάστατες εικόνες.

Ασύρματη οθόνη

Με την ασύρματη λειτουργία είναι δυνατή η κοινή χρήση της οθόνης του υπολογιστή σας με μια συμβατή τηλεόραση χωρίς τη χρήση καλωδίων. Για να ελέγξετε αν η τηλεόρασή σας υποστηρίζει αυτή τη λειτουργία, ανατρέξτε στην τεκμηρίωσή της.

Οι ελάχιστες προϋποθέσεις για τη ρύθμιση της ασύρματης οθόνης είναι:

Επεξεργαστής	Intel Core i3-3xx
Ελεγκτής βίντεο	Intel HD graphics
Κάρτα WLAN	Intel Centrino 6100/6200/6300 ή Intel Centrino Advanced-N + WiMAX 6250
Λειτουργικό σύστημα	Windows 7 Home Premium ή Windows 8
Πρόγραμμα οδήγησης	Τα πιο πρόσφατα προγράμματα οδήγησης ασύρματης κάρτας και η εφαρμογή διαχείρισης ασύρματης οθόνης της Intel διατίθενται στη διεύθυνση dell.com/support .

 **ΣΗΜΕΙΩΣΗ:** Η ασύρματη οθόνη μπορεί να μην υποστηρίζεται σε όλους τους υπολογιστές.

Πληκτρολόγιο

Με τα πληκτρολόγια μπορείτε να πληκτρολογείτε χαρακτήρες και να πραγματοποιείτε ειδικές λειτουργίες χρησιμοποιώντας τις συντομεύσεις. Ο αριθμός των διαθέσιμων πλήκτρων και χαρακτήρων μπορεί να διαφέρει ανάλογα με τη χώρα στην οποία αποστέλλεται το πληκτρολόγιο.

Οι φορητοί υπολογιστές διαθέτουν ενσωματωμένα πληκτρολόγια. Τα tablet γενικά έχουν πληκτρολόγια που εμφανίζονται στην οθόνη, ενώ ορισμένα tablet υποστηρίζουν και εξωτερικά πληκτρολόγια. Οι επιτραπέζιοι υπολογιστές της Dell διαθέτουν εξωτερικό πληκτρολόγιο που συνδέεται μέσω USB ή ασύρματα.

Τα συνήθη πλήκτρα ενός πληκτρολογίου είναι τα εξής:

- Αλφαριθμητικά πλήκτρα για πληκτρολόγηση γραμμάτων, αριθμών, σημείων στίξης και συμβόλων
- Συντομεύσεις για πολυμέσα και εφαρμογές
- Πλήκτρα ελέγχου όπως τα <Ctrl>, <Alt>, <Esc>, και το πλήκτρο Windows
- Συντομεύσεις για εκτέλεση ειδικών εργασιών ή για εκκίνηση ειδικών λειτουργιών

- Πλήκτρα λειτουργιών, από <F1> έως <F12>
- Πλήκτρα πλοήγησης για μετακίνηση του δρομέα σε έγγραφα ή παράθυρα: <Home>, <End>, <Page Up>, <Page Down>, <Delete>, <Insert>, και πλήκτρα βέλους

Φυσικό πληκτρολόγιο

Τα φυσικά πληκτρολόγια χρησιμοποιούνται με τους φορητούς και τους επιτραπέζιους υπολογιστές. Οι φορητοί υπολογιστές γενικά διαθέτουν ενσωματωμένο πληκτρολόγιο. Τα εξωτερικά πληκτρολόγια γενικά χρησιμοποιούνται με τους επιτραπέζιους υπολογιστές. Ορισμένα πληκτρολόγια διαθέτουν πρόσθετες δυνατότητες όπως π.χ. πλήκτρα για ρύθμιση της έντασης ήχου, συντομεύσεις εφαρμογών, ενσωματωμένη επιφάνεια αφής, προγραμματιζόμενες συντομεύσεις, οπισθοφωτισμό και ούτω καθεξής.



Οπισθοφωτισμός πληκτρολογίου

Ο οπισθοφωτισμός που διαθέτουν ορισμένα φυσικά πληκτρολόγια φωτίζει τα σύμβολα στα πλήκτρα, έτσι ώστε να μπορεί το πληκτρολόγιο να χρησιμοποιηθεί σε σκοτεινό περιβάλλον. Μπορείτε να ενεργοποιήσετε τον οπισθοφωτισμό χειροκίνητα ή να τον διαμορφώσετε να ενεργοποιείται αυτόματα όταν ο υπολογιστής σας βρίσκεται σε σκοτεινό περιβάλλον.



Τα οπισθοφωτιζόμενα πληκτρολόγια στους φορητούς υπολογιστές της Dell διαθέτουν διάφορα στάδια φωτισμού. Πατήστε το <Fn> και το δεξιό πλήκτρο για εναλλαγή μεταξύ των διαφόρων σταδίων φωτισμού.

 **ΣΗΜΕΙΩΣΗ:** Ενδέχεται να μην έχουν οπισθοφωτιζόμενο πληκτρολόγιο όλοι οι υπολογιστές. Ανατρέξτε στις Προδιαγραφές του υπολογιστή σας στη διεύθυνση dell.com/support.

Πληκτρολόγιο που εμφανίζεται στην οθόνη

Τα πληκτρολόγια που εμφανίζονται στην οθόνη διατίθενται σχεδόν σε όλους τους υπολογιστές και τα tablet, ωστόσο, γενικά χρησιμοποιούνται στις συσκευές με οθόνη αφής όπως είναι τα tablet και οι υπολογιστές όλα σε ένα. Μπορείτε να επιλέξετε τα πλήκτρα χρησιμοποιώντας ένα ποντίκι ή αγγίζοντας τα πλήκτρα στην οθόνη αφής.

Είδη σύνδεσης πληκτρολογίου

Τα πληκτρολόγια μπορούν να συνδεθούν στον υπολογιστή σας με ένα καλώδιο (ενσύρματα) ή χρησιμοποιώντας ασύρματα σήματα (ασύρματα).

Ενσύρματα σύνδεση

Τα ενσύρματα πληκτρολόγια συνδέονται στον υπολογιστή χρησιμοποιώντας ένα καλώδιο (γενικά USB) και δεν χρειάζονται πρόσθετη πηγή ισχύος, όπως είναι οι μπαταρίες.

Ασύρματα σύνδεση

Τα ασύρματα πληκτρολόγια μπορεί να χρησιμοποιούν ραδιοσυχνότητα (RF) ή Bluetooth (BT) για να συνδεθούν με τον υπολογιστή σας. Αυτό μειώνει τις πιθανότητες μπερδεμένων καλωδίων και σας παρέχει την ευελιξία να χρησιμοποιήσετε το πληκτρολόγιο από μια πιο άνετη θέση εντός λίγων μέτρων από τον υπολογιστή. Τέτοιου είδους πληκτρολόγια χρειάζονται μπαταρίες για να λειτουργήσουν.

Τα πληκτρολόγια που χρησιμοποιούν τεχνολογία RF συνήθως αποστέλλονται με ένα δέκτη που πρέπει να συνδέσετε στον υπολογιστή σας. Τα πληκτρολόγια με Bluetooth μπορούν να συζευχθούν με την ενσωματωμένη κάρτα Bluetooth ή έναν εξωτερικό προσαρμογέα Bluetooth.

Ετικέτα εξυπηρέτησης και κωδικός ταχείας εξυπηρέτησης

Μπορείτε να βρείτε την ετικέτα εξυπηρέτησης και τον κωδικό ταχείας εξυπηρέτησης του υπολογιστή σας χρησιμοποιώντας ένα από τα εξής:

- Ετικέτα στον υπολογιστή ή το tablet
- Πλακίδιο My Dell ή λογισμικό My Dell στον υπολογιστή σας. Για περισσότερες πληροφορίες, βλ. [My Dell](#).
- Τοποθεσία υποστήριξης της Dell στο web στη διεύθυνση dell.com/support
- Ρύθμιση συστήματος

Εντοπισμός της ετικέτας στον υπολογιστή σας

Φορητοί υπολογιστές – Κάτω μέρος του φορητού υπολογιστή (κάτω από έμβλημα συστήματος ή μέσα στην υποδοχή μπαταρίας)

Επιτραπέζιοι υπολογιστές – Στο πίσω ή στο πάνω μέρος του πλαισίου του υπολογιστή

Tablet – Στο πίσω μέρος του tablet

 **ΣΗΜΕΙΩΣΗ:** Για τη συγκεκριμένη θέση της ετικέτας στη συσκευή σας, βλ. τον Οδηγό γρήγορης έναρξης που συνοδεύει τον υπολογιστή σας ή επισκεφθείτε τη διεύθυνση dell.com/support.

Τοποθεσία υποστήριξης της Dell στο web

1. Μεταβείτε στη διεύθυνση dell.com/support.
2. Κάντε κλικ στο **Detect Service Tag** (Εντοπισμός ετικέτας εξυπηρέτησης) και ακολουθήστε τις οδηγίες που εμφανίζονται στην οθόνη.

Ρύθμιση συστήματος

1. Εκκινήστε (ή επανεκκινήστε) τον υπολογιστή σας.
2. Όταν εμφανιστεί το λογότυπο DELL, περιμένετε να εμφανιστεί η προτροπή F2 και στη συνέχεια πατήστε το <F2> αμέσως για να εισέλθετε στο System Setup (Ρύθμιση συστήματος).
 **ΣΗΜΕΙΩΣΗ:** Η προτροπή F2 παραμένει ενεργή μόνο για μικρό χρονικό διάστημα. Αν την χάσετε, περιμένετε μέχρι να εμφανιστεί η επιφάνεια εργασίας του υπολογιστή σας και δοκιμάστε ξανά.
3. Πλοήγηση στην καρτέλα **Main** (Κύρια) και αναζήτηση της **Ετικέτας εξυπηρέτησης**.
Για περισσότερες πληροφορίες σχετικά με τη Ρύθμιση συστήματος, ανατρέξτε στο Εγχειρίδιο κατόχου του υπολογιστή σας στη διεύθυνση dell.com/support.

Συσκευή αποθήκευσης

Στις συσκευές αποθήκευσης μπορείτε να αποθηκεύετε δεδομένα για μεταγενέστερη χρήση. Οι συσκευές αποθήκευσης μπορούν να είναι εσωτερικές ή εξωτερικές. Οι περισσότερες συσκευές αποθήκευσης διατηρούν αποθηκευμένα τα δεδομένα μέχρι να τα διαγράψετε χειροκίνητα. Παραδείγματα συσκευών αποθήκευσης είναι οι μονάδες σκληρού δίσκου (HDD), οι μονάδες δίσκου στερεάς κατάστασης (SSD), οι μονάδες οπτικών μέσων αποθήκευσης, οι μονάδες δίσκου flash και ούτω καθεξής.

Εσωτερικές συσκευές αποθήκευσης

Οι εσωτερικές συσκευές αποθήκευσης είναι εγκατεστημένες μέσα στον υπολογιστή σας και συνήθως δεν μπορούν να αφαιρεθούν ενόσω ο υπολογιστής είναι ενεργοποιημένος. Οι πιο κοινές εσωτερικές συσκευές αποθήκευσης είναι οι μονάδες HDD και SSD.

Οι μονάδες HDD και SSD χρησιμοποιούν διασύνδεση SATA για τη μεταφορά πληροφοριών. Οι μονάδες SSD μοιάζουν με τις μονάδες σε φυσικά χαρακτηριστικά με τις μονάδες HDD, γεγονός που τις κάνει συμβατές με τους υπάρχοντες υπολογιστές.

Οι μονάδες HDD διαθέτουν μαγνητικούς δίσκους, ενώ οι μονάδες SSD διαθέτουν μνήμη flash. Αυτό κάνει τις μονάδες SSD ταχύτερες, πιο ήσυχες, πιο οικονομικές και ανθεκτικές στους κραδασμούς.

Αφαιρούμενες συσκευές αποθήκευσης

Οι συσκευές αποθήκευσης που μπορείτε να αφαιρέσετε από τον υπολογιστή σας χωρίς να τον απενεργοποιήσετε λέγονται αφαιρούμενες συσκευές αποθήκευσης. Στις κοινώς αφαιρούμενες συσκευές αποθήκευσης περιλαμβάνονται οι εξής:

- Οπτικοί δίσκοι
- Κάρτες μνήμης
- Μονάδες δίσκου flash
- Εξωτερικοί σκληροί δίσκοι

Μονάδες οπτικού δίσκου και οπτικοί δίσκοι

Ο υπολογιστής σας μπορεί να υποστηρίξει μια μονάδα DVD RW ή μια συνδυαστική μονάδα DVD RW και Blu-ray. Οι μονάδες οπτικού δίσκου μπορεί να είναι μόνο για ανάγνωση, μίας περιόδου εγγραφής ή επανεγγραφίμες.

Ορισμένοι από τους κοινούς τύπους μονάδας δίσκου είναι οι εξής:

- Μονάδα εγγραφής Blu-ray – Διαβάζει και γράφει δίσκους Blu-ray, DVD και CD.

- Συνδυαστική μονάδα ανάγνωσης Blu-ray + DVD RW – Διαβάζει και γράφει δίσκους DVD και CD.
- Μονάδα DVD RW – Διαβάζει και γράφει δίσκους DVD και CD.

Κάρτες μνήμης

Οι κάρτες μνήμης, γνωστές και ως κάρτες μέσω flash, χρησιμοποιούν μια μνήμη flash για αποθήκευση των δεδομένων. Είναι επανεγγράφιστες, γρήγορες και διατηρούν τα δεδομένα ακόμη και όταν διακοπεί η παροχή ισχύος. Χρησιμοποιούνται συνήθως σε συσκευές όπως είναι οι ψηφιακές κάμερες, τα κινητά τηλέφωνα, οι συσκευές αναπαραγωγής πολυμέσων, οι παιχνιδοκονσόλες και ούτω καθεξής. Ο υπολογιστής σας διαθέτει μονάδα ανάγνωσης καρτών-μέσων για ανάγνωση και εγγραφή σε αυτές τις κάρτες. Ορισμένα κοινά είδη καρτών μνήμης είναι τα εξής:

Secure Digital (SD)/Secure Digital High Capacity (SDHC)



Secure Digital Extended Capacity (SDXC) [κάρτα με Ultra High Speed (UHS)]



Secure Digital miniSD



MultiMedia Card (MMC)



MultiMedia Card plus (MMC+)



Multi Media Card (MMC) Mobile



RS MMC



Extreme Digital (xD)



Memory Stick XC (MSXC)



Compact Flash I, II/Compact Flash MD



Memory Stick Duo



Memory Stick Pro Duo



Memory Stick Pro-HG Duo

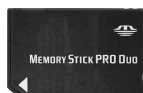

Memory Stick (MS)/Memory Stick Pro (MS Pro)



Smart Media/Smart Media XD



Μονάδα μνήμης

Μια μονάδα μνήμης αποθηκεύει προσωρινά δεδομένα τα οποία χρειάζεται ο υπολογιστής σας για την εκτέλεση εργασιών. Για να μπορείτε να ανοίξετε ή να χρησιμοποιήσετε οποιοδήποτε αρχείο ή εφαρμογή πρέπει να φορτωθεί στη μονάδα μνήμης. Οι μονάδες μνήμης κατηγοριοποιούνται με βάση τη χωρητικότητα (σε GB) και την ταχύτητά τους (σε MHz). Μια ταχύτερη και με μεγαλύτερη χωρητικότητα μνήμη συνήθως διασφαλίζει καλύτερη απόδοση. Οι πιο κοινές μονάδες μνήμης είναι οι εξής:

- Μονάδα μνήμης διπλής σειράς (DIMM) – Χρησιμοποιείται σε επιτραπέζιους υπολογιστές.
- Λεπτή μονάδα μνήμης διπλής σειράς (SODIMM) – Μικρότερου μεγέθους από τις μνήμες DIMM. Συνήθως χρησιμοποιούνται σε φορητούς υπολογιστές, ωστόσο, μπορούν επίσης να χρησιμοποιηθούν σε ορισμένους μικρούς επιτραπέζιους και όλα σε ένα υπολογιστές.



Μητρική πλακέτα

Η μητρική πλακέτα αποτελεί το κεντρικό μέρος του υπολογιστή. Όλες οι άλλες συσκευές συνδέονται στη μητρική πλακέτα για να μπορούν να αλληλεπιδρούν μεταξύ τους. Η μητρική πλακέτα διαθέτει διάφορους ελεγκτές και θύρες που βοηθούν στην ανταλλαγή δεδομένων μεταξύ των διαφόρων εξαρτημάτων του υπολογιστή. Μια μητρική πλακέτα μπορεί επίσης να έχει ενσωματωμένη κάρτα γραφικών, ήχου και δυνατότητες δικτύου.

Ορισμένα σημαντικά εξαρτήματα μιας μητρικής πλακέτας είναι τα εξής:

- υποδοχή επεξεργαστή
- θύρες μονάδας μνήμης
- υποδοχές κάρτας επέκτασης
- CMOS για αποθήκευση του BIOS

Στο παρακάτω σχήμα απεικονίζονται τα βασικά εξαρτήματα μιας μητρικής πλακέτας επιτραπέζιου υπολογιστή.

ΣΗΜΕΙΩΣΗ: Το μέγεθος, το σχήμα και η θέση των εξαρτημάτων μπορεί να ποικίλλουν ανάλογα με τον τύπο μητρικής πλακέτας και τον υπολογιστή για τον οποίο έχει σχεδιαστεί.

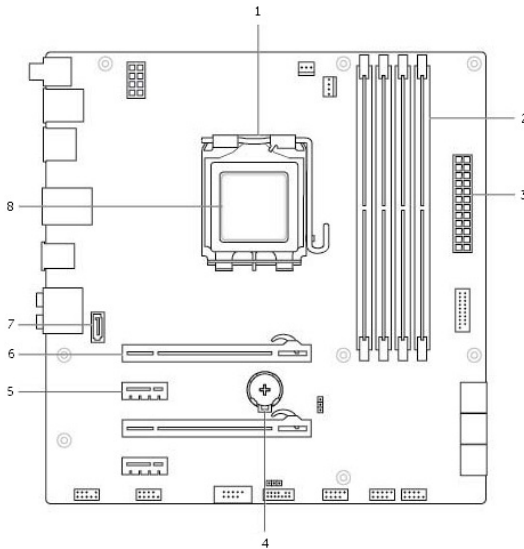

- | | |
|-----------------------|------------------------|
| 1 υποδοχή επεξεργαστή | 2 θύρα μέσου μνήμης |
| 3 θύρα ισχύος | 4 υποδοχή μπαταρίας |
| 5 θύρα PCI-Express x1 | 6 θύρα PCI-Express x16 |
| 7 θύρα eSATA | 8 Επεξεργαστής |

Chipset

Το chipset ελέγχει τα εξαρτήματα στη μητρική πλακέτα και επιτρέπει την επικοινωνία μεταξύ των διαφόρων εξαρτημάτων. Συνήθως, το chipset είναι μέρος της μητρικής πλακέτας, ωστόσο, σε ορισμένους επεξεργαστές νέας γενιάς, το chipset μπορεί να είναι ενσωματωμένο στον επεξεργαστή.

Επεξεργαστής

Οι επεξεργαστές λαμβάνουν δεδομένα και οδηγίες από τις εφαρμογές και επεξεργάζονται τα δεδομένα όπως ζητείται από το λογισμικό.

Οι επεξεργαστές είναι σχεδιασμένοι ειδικά για επιτραπέζιους και φορητούς υπολογιστές, κινητές συσκευές και ούτω καθεξής. Συνήθως, ο επεξεργαστής που έχει σχεδιαστεί για έναν τύπο συσκευής δεν μπορεί να χρησιμοποιηθεί σε άλλον τύπο συσκευής.

Οι επεξεργαστές που είναι σχεδιασμένοι για φορητούς υπολογιστές και κινητές συσκευές καταναλώνουν λιγότερη ισχύ συγκριτικά με τους επεξεργαστές που είναι σχεδιασμένοι για επιτραπέζιους υπολογιστές ή διακομιστές.

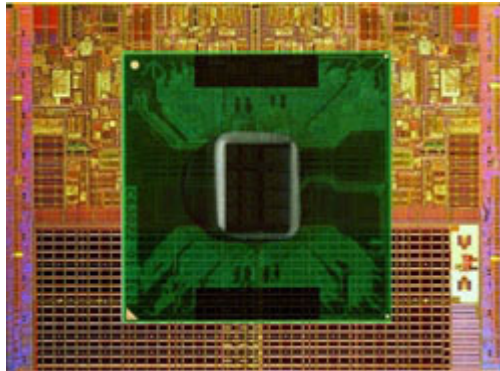

Οι επεξεργαστές κατηγοριοποιούνται κυρίως με βάση τα εξής:

- αριθμός πυρήνων επεξεργασίας
- ταχύτητα ή συχνότητα μετρούμενη σε GigaHertz (GHz) ή MegaHertz (MHz)
- ενσωματωμένη μνήμη, γνωστή και ως μνήμη cache

Αυτοί οι παράγοντες προσδιορίζουν και την απόδοση του επεξεργαστή. Υψηλότερες τιμές συνήθως σημαίνουν καλύτερη απόδοση. Ορισμένοι επεξεργαστές μπορεί να είναι ενσωματωμένοι στη μητρική πλακέτα.

Μερικοί κατασκευαστές επεξεργαστών είναι οι Intel, AMD, Qualcomm και ούτω καθεξής.

Ανεμιστήρας υπολογιστή

Ο ανεμιστήρας του υπολογιστή ψύχει τα εσωτερικά εξαρτήματα του υπολογιστή εξάγοντας το θερμό αέρα από τον υπολογιστή. Οι ανεμιστήρες χρησιμοποιούνται συνήθως για την ψύξη των εξαρτημάτων υψηλής κατανάλωσης ισχύος, τα οποία παράγουν υψηλό ποσοστό θερμότητας. Αν αυτά τα εξαρτήματα διατηρούνται δροσερά, προστατεύονται από υπερθέρμανση, δυσλειτουργία και βλάβη.

Ψύκτρα

Οι ψύκτρες χρησιμοποιούνται για απαγωγή της θερμότητας που παράγεται από τον επεξεργαστή, ορισμένες κάρτες γραφικών υψηλής απόδοσης και των ενσωματωμένων chipset. Οι ψύκτρες συνήθως διαθέτουν έναν προσαρτημένο ανεμιστήρα πάνω ή δίπλα τους για αύξηση της ροής αέρα.

Μια ψύκτρα αποτελείται από πτερύγια και λεπίδες αντί για ένα μεμονωμένο μεταλλικό κομμάτι. Αυτό βοηθά στην αύξηση της επιφάνειας για μεγαλύτερη απαγωγή θερμότητας. Ένα στρώμα θερμικού γράσου απλώνεται ανάμεσα στον επεξεργαστή/κάρτα γραφικών και την ψύκτρα για εύκολη ανταλλαγή θερμότητας.



Θερμικό γράσο

Το θερμικό γράσο, που λέγεται και θερμική γέλη ή θερμική πάστα, χρησιμοποιείται για τη δημιουργία ενός στρώματος απαγωγής θερμότητας ανάμεσα σε έναν επεξεργαστή και μια ψύκτρα. Η εφαρμογή θερμικού γράσου ανάμεσα στον επεξεργαστή και στην ψύκτρα αυξάνει τη μεταφορά θερμότητας από τον επεξεργαστή στην ψύκτρα, επειδή το θερμικό γράσο έχει καλύτερη αγωγιμότητα από τον αέρα.

Κάρτα γραφικών

Οι κάρτες γραφικών επεξεργάζονται και στέλνουν δεδομένα γραφικών σε μια συσκευή προβολής όπως είναι μια οθόνη ή ένας προτζέκτορας.

Οι κάρτες γραφικών μπορεί να είναι δύο ειδών:

- **Ενσωματωμένη** — Συχνά αναφέρονται ως ενσωματωμένες κάρτες γραφικών καθώς είναι προεγκατεστημένες στη μητρική πλακέτα. Σε ορισμένους υπολογιστές η κάρτα γραφικών είναι ενσωματωμένη στον επεξεργαστή. Οι ενσωματωμένες κάρτες γραφικών συνήθως μοιράζονται τη μνήμη του συστήματος (RAM) και μπορούν επίσης να χρησιμοποιήσουν τον επεξεργαστή για επεξεργασία βίντεο.

Μια Μονάδα Επιταχυνόμενης Επεξεργασίας (APU) είναι ενσωματωμένη στην ίδια πλευρά με τον επεξεργαστή και παρέχει υψηλότερες συχνότητες μεταφοράς δεδομένων, ενώ μειώνει την κατανάλωση ισχύος.

- **Ξεχωριστή** — Οι ξεχωριστές κάρτες γραφικών εγκαθίστανται ξεχωριστά στη μητρική πλακέτα. Οι ξεχωριστές κάρτες γραφικών διαθέτουν ειδική μνήμη και συνήθως παρέχουν υψηλότερη απόδοση από τις ενσωματωμένες κάρτες γραφικών. Αυτές οι κάρτες ταιριάζουν καλύτερα στις εφαρμογές με μεγάλη χρήση γραφικών, στα βιντεοπαιχνίδια υψηλής ανάλυσης και ούτω καθεξής.

 **ΣΗΜΕΙΩΣΗ:** Όταν μια ξεχωριστή κάρτα εγκατασταθεί σε έναν υπολογιστή που διαθέτει και μια ενσωματωμένη κάρτα γραφικών, η ενσωματωμένη κάρτα απενεργοποιείται από προεπιλογή. Χρησιμοποιήστε το System Setup (Ρύθμιση συστήματος) για να επιλέξετε ποια κάρτα θα χρησιμοποιήσετε.

Η δυνατότητα εναλλαγής των καρτών γραφικών επιτρέπει στους υπολογιστές που διαθέτουν ένα ενσωματωμένο τσιπ γραφικών χαμηλής ισχύος και μια ξεχωριστή κάρτα γραφικών υψηλής ισχύος να τις εναλλάσσει, ανάλογα με το φορτίο και τις απαιτήσεις.

Κάρτες τηλεόρασης

Μπορείτε να χρησιμοποιήσετε κάρτες τηλεόρασης για να παρακολουθείτε τηλεόραση στον υπολογιστή σας. Οι κάρτες τηλεόρασης διατίθενται για επιτραπέζιους και φορητούς υπολογιστές ως εσωτερικές ή εξωτερικές συσκευές:

Εσωτερικές

- PCI-E
- PCI

Εξωτερικές

- USB
- Κάρτα PC
- ExpressCard



Οι κάρτες τηλεόρασης είναι συνήθως αυτόνομες, ωστόσο, ορισμένες κάρτες γραφικών έχουν και ενσωματωμένες κάρτες τηλεόρασης.

Για περισσότερες πληροφορίες σχετικά με τη χρήση των καρτών τηλεόρασης, ανατρέξτε στην τεκμηρίωσή τους.

Ηχεία

Οι φορητοί υπολογιστές και τα tablet διαθέτουν ενσωματωμένα ηχεία για έξοδο ήχου. Οι επιτραπέζιοι υπολογιστές διαθέτουν επίσης ενσωματωμένο ηχείο, ωστόσο, αυτό χρησιμοποιείται μόνο για την εκπομπή χαρακτηριστικών ήχων που υποδεικνύουν σφάλματα ή βλάβες.

Μπορείτε να συνδέσετε εξωτερικά ηχεία στον υπολογιστή ή στο tablet σας. Τα ηχεία μπορούν να υποστηρίξουν βύσμα ήχου 3,5 mm, USB ή ασύρματη σύνδεση με τον υπολογιστή σας.

Τα ηχεία συνήθως κατηγοριοποιούνται με βάση τον αριθμό καναλιών ήχου που υποστηρίζουν, 2, 2,1, 5,1, 7,1 και ούτω καθεξής. Το ψηφίο πριν από την υποδιαστολή υποδεικνύει τον αριθμό των καναλιών και το ψηφίο μετά την υποδιαστολή υποδεικνύει το subwoofer.

ΣΗΜΕΙΩΣΗ: Η κάρτα ήχου και τα ηχεία σας πρέπει να υποστηρίζουν κανάλια 5,1/7,1 για την παραγωγή ήχου 5,1/7,1 καναλιών.



Ήχος 2,1

Το 2,1 αναφέρεται σε ένα σύστημα με δύο ηχεία (αριστερό και δεξιό κανάλι) και ένα subwoofer.

Ήχος 5,1

Το 5,1 αναφέρεται στον αριθμό των καναλιών ήχου στις περισσότερες διαμορφώσεις ήχου surround. Ένα σύστημα ήχου 5,1 χρησιμοποιεί πέντε κύρια κανάλια ήχου (μπροστά αριστερά, μπροστά δεξιά, κέντρο, αριστερά surround και δεξιά surround) και ένα κανάλι ήχου χαμηλής συχνότητας ήχου.

Ήχος 7,1

Το 7,1 αναφέρεται στον αριθμό των καναλιών ήχου στις διαμορφώσεις ήχου surround υψηλής απόδοσης. Ένα σύστημα ήχου 7,1 χρησιμοποιεί δύο πρόσθετα ηχεία (πίσω αριστερά και πίσω δεξιά) σε συνδυασμό με το σύστημα ήχου 5,1.

Κάμερα web

Με μια κάμερα web μπορείτε να τραβήξετε βίντεο και φωτογραφίες, ενώ μπορείτε να την χρησιμοποιήσετε και για βιντεοκλήσεις. Η οθόνη σας μπορεί να διαθέτει ενσωματωμένη κάμερα web ή μπορείτε να συνδέσετε μια εξωτερική κάμερα web στον υπολογιστή σας. Η ποιότητα της κάμερας ορίζεται κυρίως από τον αριθμό pixels που μπορεί να λάβει.

Για να χρησιμοποιήσετε την κάμερα web, πρέπει να εγκαταστήσετε τα σχετικά προγράμματα οδήγησης και το λογισμικό. Αν παραγγείλατε μια κάμερα web μαζί με τον υπολογιστή σας, τα προγράμματα οδήγησης και το λογισμικό συνήθως είναι εγκατεστημένα κατά την παραλαβή του υπολογιστή σας.

Για περισσότερες πληροφορίες σχετικά με τη χρήση της κάμερας web, βλ. [Χρήσης της κάμερας web](#).

ExpressCards

Οι κάρτες ExpressCards μπορούν να εισαχθούν στην υποδοχή καρτών ExpressCard που υπάρχει σε ορισμένους υπολογιστές. Οι συσκευές που διατίθενται σε μορφή ExpressCard είναι κάρτες τηλεόρασης, κάρτες μνήμης, συσκευές επικοινωνίας και ούτω καθεξής.

Όταν ο υπολογιστής σας αποστέλλεται από το εργοστάσιο, η υποδοχή καρτών ExpressCard είναι καλυμμένη ή υπάρχει μια κενή κάρτα μέσα στην υποδοχή για την αποφυγή εισόδου σκόνης στον υπολογιστή. Πρέπει να αφαιρέσετε την κενή κάρτα για να εγκαταστήσετε μια κάρτα ExpressCard.



1 ExpressCard ή τίποτα

Στο παρακάτω σχήμα απεικονίζονται μεγέθη καρτών ExpressCard:

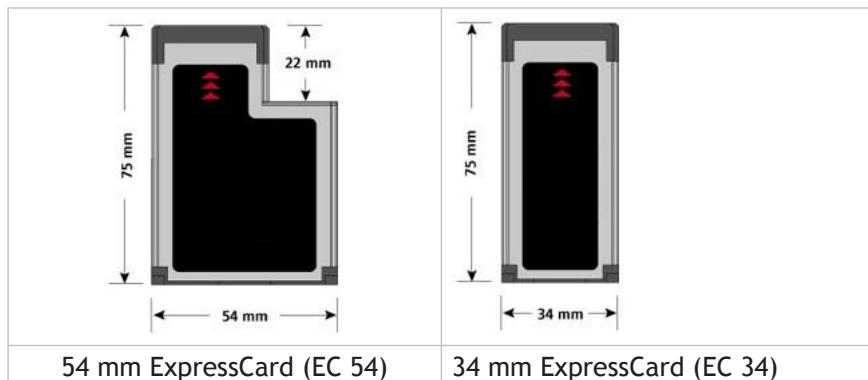

Τύποι καρτών ExpressCard

ExpressCard/34

Χαρακτηριστικά

- Χρησιμοποιείται σε μικρότερους υπολογιστές και υποστηρίζει περιορισμένα περιφερειακά
- Μπορεί να χρησιμοποιηθεί στις υποδοχές EC 34 και EC 54

ExpressCard/54

- Υποστηρίζει μεγάλη γκάμα περιφερειακών συσκευών
- Καταναλώνει περισσότερη ισχύ από τις κάρτες των 34 mm
- Μπορεί να χρησιμοποιηθεί μόνο σε υπολογιστές που υποστηρίζουν υποδοχές EC 54

Δίκτυο

Με ένα δίκτυο μπορείτε να συνδέσετε τις συσκευές σας μεταξύ τους και στο Internet. Σε αυτές τις συσκευές περιλαμβάνονται υπολογιστές, tablet, τηλέφωνα, εκτυπωτές και άλλα περιφερειακά. Τα δίκτυα μπορούν να ρυθμιστούν με χρήση Ethernet, Wi-Fi, WWAN, Bluetooth και ούτω καθεξής.

Μόντεμ

Με τα μόντεμ μπορείτε να συνδέσετε τον υπολογιστή σας ή έναν δρομολογητή στο Internet. Τα μόντεμ μπορεί να είναι αναλογικά (dial-up) ή ψηφιακά (DSL ή καλώδιο). Τα μόντεμ DSL ή με καλώδιο παρέχονται συνήθως από τον πάροχο υπηρεσιών Internet που χρησιμοποιείτε.

- Dial-up μόντεμ – Ηλεκτρονικές συσκευές που μετατρέπουν τα αναλογικά σήματα τηλεφώνου σε ψηφιακά, τα οποία ο υπολογιστής μπορεί να επεξεργαστεί καθώς και τα ψηφιακά σήματα υπολογιστή σε αναλογικά που μπορούν να αποσταλούν μέσω τηλεφωνικών γραμμών. Τα Dial-up μόντεμ μπορεί να είναι εσωτερικά ή εξωτερικά.
- Ψηφιακό μόντεμ – Χρησιμοποιείται για αποστολή και λήψη δεδομένων από και προς μια ψηφιακή τηλεφωνική γραμμή, π.χ. Digital Subscriber Line (DSL) ή Integrated Services Digital Network (ISDN).

Δρομολογητής

Ο δρομολογητής είναι μια συσκευή που προωθεί δεδομένα μεταξύ δικτύων υπολογιστών.

Οι πιο κοινοί τύποι δρομολογητή είναι ο οικιακός και εκείνος που είναι κατάλληλος για μικρές επιχειρήσεις, οι οποίοι σας επιτρέπουν να χρησιμοποιείτε από κοινού μια σύνδεση στο Internet σε πολλές συσκευές ταυτόχρονα.

Οι δρομολογητές μπορεί να είναι ενσύρματοι ή ασύρματοι. Ένας ενσύρματος δρομολογητής σας επιτρέπει να συνδέσετε τον υπολογιστή σας χρησιμοποιώντας ένα καλώδιο Ethernet (RJ45). Οι περισσότεροι ενσύρματοι οικιακοί δρομολογητές διαθέτουν τέσσερις θύρες που σας επιτρέπουν να συνδέσετε στο internet έως και τέσσερις υπολογιστές ταυτόχρονα. Ένας ασύρματος δρομολογητής χρησιμοποιεί τεχνολογία Wi-Fi και σας επιτρέπει να συνδέσετε ασύρματα τηλέφωνα, tablet, υπολογιστές και άλλες συσκευές στο δίκτυο. Οι ασύρματοι δρομολογητές μπορούν να συνδέσουν πολλές συσκευές ταυτόχρονα. Για περισσότερες πληροφορίες, βλ. τεκμηρίωση του δρομολογητή σας.

Κάρτα δικτύου (NIC)

Οι κάρτες δικτύου (NIC), γνωστές και ως προσαρμογείς δικτύου ή προσαρμογείς τοπικού δικτύου (LAN), συνδέονται σε ένα δίκτυο χρησιμοποιώντας ένα καλώδιο Ethernet. Οι κάρτες δικτύου μπορεί να είναι εσωτερικές (ενσωματωμένες στη μητρική πλακέτα) ή εξωτερικές (κάρτες επέκτασης). Οι περισσότεροι καινούριοι υπολογιστές διαθέτουν ενσωματωμένους προσαρμογείς δικτύου.

Προσαρμογέας ασύρματου τοπικού δικτύου (WLAN)

Οι προσαρμογείς WLAN χρησιμοποιούν τεχνολογία Wi-Fi και επιτρέπουν στις συσκευές σας να συνδεθούν σε έναν ασύρματο δρομολογητή. Ο υπολογιστής σας μπορεί να διαθέτει έναν εσωτερικό (κάρτα επέκτασης ή ενσωματωμένη κάρτα στην πλακέτα του συστήματος) ή έναν εξωτερικό προσαρμογέα WLAN.

Προσαρμογέας ασύρματου δικτύου ευρείας περιοχής (WWAN)

Οι προσαρμογείς ασύρματου δικτύου ευρείας περιοχής (WWAN) επιτρέπουν την ασύρματη συνδεσιμότητα μέσω τεχνολογίας κεραίας κινητής τηλεφωνίας. Αυτή η τεχνολογία διατίθεται κυρίως για τηλέφωνα, tablet και φορητούς υπολογιστές επαγγελματικής χρήσης. Ενδέχεται να χρειαστεί μια κάρτα SIM και μια σύμβαση υπηρεσιών για τη συνδεσιμότητα WWAN.

Bluetooth

Με το Bluetooth μπορείτε να συνδέσετε άλλες συσκευές που ενεργοποιούνται μέσω Bluetooth στον υπολογιστή ή το tablet σας, σε μικρή απόσταση. Οι συσκευές με Bluetooth μπορεί να είναι τηλέφωνα, ακουστικά, πληκτρολόγια, ποντίκια, εκτυπωτές και ούτω καθεξής. Οι προσαρμογείς Bluetooth μπορεί να είναι εσωτερικοί (κάρτα επέκτασης ή ενσωματωμένη κάρτα στη μητρική πλακέτα) ή εξωτερικοί.

Οι πιο σύνθετοι δρομολογητές, π.χ. οι εταιρικοί δρομολογητές, συνδέουν μεγάλα εταιρικά ή ISP δίκτυα σε δρομολογητές ισχυρού πυρήνα που προωθούν τα δεδομένα με υψηλή ταχύτητα μέσω καλωδίων οπτικών ινών στο Internet.

Επικοινωνία κοντινού πεδίου

Με την επικοινωνία κοντινού πεδίου (NFC) μπορείτε να ανταλλάξετε δεδομένα μεταξύ δύο συσκευών ακουμπώντας τις μεταξύ τους ή φέρνοντάς τις κοντά. Μπορείτε να χρησιμοποιήσετε συσκευές που ενεργοποιούνται μέσω NFC για να διαβάσετε ετικέτες NFC, να κάνετε πληρωμές, να κάνετε κοινή χρήση αρχείων μεταξύ συμβατών συσκευών και ούτω καθεξής.

Στους φορητούς υπολογιστές και τα tablet της Dell που υποστηρίζουν την τεχνολογία NFC, αυτή είναι ενεργοποιημένη από προεπιλογή όταν ενεργοποιείται η ασύρματη επικοινωνία.

 **ΣΗΜΕΙΩΣΗ:** Για σύνδεση της συσκευής σας που ενεργοποιείται μέσω NFC στον υπολογιστή ή στο tablet σας, ανατρέξτε στην τεκμηρίωση της συσκευής σας.

 **ΣΗΜΕΙΩΣΗ:** Η κοινή χρήση αρχείων είναι εφικτή μόνο μεταξύ συσκευών που χρησιμοποιούν λειτουργικό σύστημα Windows.

Ρύθμιση του υπολογιστή σας

Η διαδικασία ρύθμισης ποικίλλει ανάλογα με τη συσκευή σας. Για οδηγίες ρύθμισης ειδικά για τον υπολογιστή ή το tablet σας, ανατρέξτε στον Οδηγό γρήγορης έναρξης που παραδόθηκε μαζί με τον υπολογιστή σας ή στη διεύθυνση dell.com/support.

Σύνδεση στο Internet

Μπορείτε να συνδεθείτε στο internet με καλώδιο, DSL, dial-up ή σύνδεση WWAN. Μπορείτε, επίσης, να εγκαταστήσετε έναν ενσύρματο ή ασύρματο δρομολογητή για κοινή χρήση σύνδεσής σας μέσω καλωδίου ή DSL σε πολλές συσκευές. Ορισμένα μόντεμ με καλώδιο και DSL διαθέτουν και ενσωματωμένους ασύρματους δρομολογητές.

 **ΣΗΜΕΙΩΣΗ:** Προτού συνδέσετε τον υπολογιστή σας στο internet χρησιμοποιώντας ένα μόντεμ με καλώδιο ή DSL, βεβαιωθείτε ότι έχουν διαμορφωθεί το μόντεμ ευρείας ζώνης και ο δρομολογητής. Για πληροφορίες σχετικά με τη ρύθμιση του μόντεμ και του δρομολογητή σας, επικοινωνήστε με τον πάροχο υπηρεσιών internet που συνεργάζεστε.

Σύνδεση στο Internet με χρήση τοπικού δικτύου LAN

1. Συνδέστε το καλώδιο Ethernet στο μόντεμ ή στο δρομολογητή και στον υπολογιστή σας.
2. Ελέγξτε τις λυχνίες δραστηριότητας στο μόντεμ ή στο δρομολογητή και στον υπολογιστή σας.

 **ΣΗΜΕΙΩΣΗ:** Ορισμένοι υπολογιστές μπορεί να μην έχουν λυχνίες δραστηριότητας.



3. Ανοίξτε το πρόγραμμα περιήγησής σας για να επαληθεύσετε τη σύνδεση στο Internet.

Σύνδεση στο Internet με χρήση ασύρματου τοπικού δικτύου WLAN



 **ΣΗΜΕΙΩΣΗ:** Βεβαιωθείτε ότι το Wi-Fi είναι ενεργοποιημένο στον υπολογιστή σας. Για περισσότερες πληροφορίες σχετικά με την ενεργοποίηση της ασύρματης σύνδεσης στον υπολογιστή σας, ανατρέξτε στον Οδηγό γρήγορης έναρξης που λάβατε μαζί με τον υπολογιστή σας ή επισκεφθείτε τη διεύθυνση dell.com/support.

Windows 8/Windows RT

1. Βεβαιωθείτε ότι έχει ενεργοποιηθεί η ασύρματη σύνδεση στον υπολογιστή ή στο tablet σας.
2. Επιλέξτε **Settings** (Ρυθμίσεις) στην πλευρική γραμμή συμβόλων.

3. Επιλέξτε .
4. Κάντε κλικ στο δίκτυο που θέλετε να συνδεθείτε.
5. Εισαγάγετε το κλειδί δικτύου, αν σας ζητηθεί.
 **ΣΗΜΕΙΩΣΗ:** Μπορεί να έχετε διαμορφώσει το κλειδί δικτύου κατά τη ρύθμιση του δρομολογητή ή μπορεί ο δρομολογητής να διαθέτει ένα προεπιλεγμένο κλειδί δικτύου. Για λεπτομέρειες, επικοινωνήστε με τον κατασκευαστή του δρομολογητή.
6. Ενεργοποιήστε/απενεργοποιήστε τη δυνατότητα κοινής χρήσης αρχείων (προαιρετικό).

Windows 7

1. Βεβαιωθείτε ότι έχει ενεργοποιηθεί η ασύρματη σύνδεση στον υπολογιστή ή στο tablet σας.
2. Στην περιοχή ειδοποιήσεων, επιλέξτε .
3. Κάντε κλικ στο δίκτυο που θέλετε να συνδεθείτε.
4. Εισαγάγετε το κλειδί δικτύου, αν σας ζητηθεί.
 **ΣΗΜΕΙΩΣΗ:** Μπορεί να έχετε διαμορφώσει το κλειδί δικτύου κατά τη ρύθμιση του δρομολογητή ή μπορεί ο δρομολογητής να διαθέτει ένα προεπιλεγμένο κλειδί δικτύου. Για λεπτομέρειες, επικοινωνήστε με τον κατασκευαστή του δρομολογητή.
5. Ενεργοποιήστε/απενεργοποιήστε τη δυνατότητα κοινής χρήσης αρχείων (προαιρετικό).

Σύνδεση στο Internet με χρήση ασύρματου δικτύου ευρείας περιοχής WWAN

Η σύνδεση WWAN δεν χρειάζεται μόντεμ ή δρομολογητή για να μπορεί ο φορητός υπολογιστής ή το tablet σας να συνδεθεί στο internet. Η κάρτα WWAN στον υπολογιστή σας συνδέεται απευθείας στο δίκτυο του παρόχου, όπως γίνεται με το κινητό σας.

Αν αγοράσατε ένα tablet με συμβόλαιο παροχής υπηρεσιών δικτύου, το internet μπορεί να είναι ενεργοποιημένο. Για βοήθεια σχετικά με τη ρύθμιση του internet στο tablet σας, επικοινωνήστε με τον πάροχο υπηρεσιών δικτύου.

Windows 8/Windows RT

1. Βεβαιωθείτε ότι έχει ενεργοποιηθεί η ασύρματη σύνδεση στον υπολογιστή ή στο tablet σας.
2. Επιλέξτε **Settings** (Ρυθμίσεις) στην πλευρική γραμμή συμβόλων.
3. Επιλέξτε .
4. Κάντε κλικ στο δίκτυο που θέλετε να συνδεθείτε.

Windows 7

1. Κάντε κλικ στο **Start** (Έναρξη) , πληκτρολογήστε **Mobile Broadband Utility** (Βοηθητικό πρόγραμμα Κινητό Internet ευρείας ζώνης) στο πλαίσιο αναζήτησης και πατήστε <Enter>.
2. Στο παράθυρο (Βοηθητικό πρόγραμμα Κινητό Internet ευρείας ζώνης), κάντε κλικ στο **Connect** (Σύνδεση).

Ρύθμιση του ήχου

Οι φορητοί υπολογιστές και τα tablet της Dell διαθέτουν ενσωματωμένα ηχεία που υποστηρίζουν ήχο 2 καναλιών. Για να χρησιμοποιήσετε τα ενσωματωμένα ηχεία, ενεργοποιήστε την αναπαραγωγή ενός μέσου και ρυθμίστε την ένταση του ήχου στο επίπεδο που επιθυμείτε.

Οι φορητοί υπολογιστές και τα tablet της Dell υποστηρίζουν επίσης μια θύρα ήχου 3,5 mm, στην οποία μπορείτε να συνδέσετε εξωτερικά ηχεία. Αν ρυθμίσετε τον ήχο 2 καναλιών, συνδέστε τα ηχεία στη θύρα ακουστικών 3,5 mm ή στη θύρα ήχου.

Οι επιτραπέζιοι υπολογιστές της Dell μπορεί να υποστηρίζουν ήχο 5,1/7,1. Αν ρυθμίσετε ήχο 5,1/7,1, πρέπει να συνδέσετε τα ηχεία στις κατάλληλες θύρες για βέλτιστη απόδοση ήχου.

 **ΣΗΜΕΙΩΣΗ:** Για περισσότερες πληροφορίες σχετικά με τις διαθέσιμες θύρες στον υπολογιστή ή στο tablet σας, βλ. Προδιαγραφές στη διεύθυνση dell.com/support.



 **ΣΗΜΕΙΩΣΗ:** Για βέλτιστα αποτελέσματα, τοποθετήστε τα ηχεία όπως ορίζεται στο εγχειρίδιο που λάβατε μαζί με τα ηχεία σας.

 **ΣΗΜΕΙΩΣΗ:** Στους υπολογιστές με ξεχωριστή κάρτα ήχου, συνδέστε τα ηχεία στις υποδοχές της κάρτας.

Διαμόρφωση ήχου 5,1/7,1

Διαμορφώστε τον υπολογιστή σας για να παράγει ήχο πολλαπλών καναλιών.

Windows 7

1. Κάντε κλικ στο **Start** (Έναρξη) , πληκτρολογήστε **Sound** (Ήχος) στο πλαίσιο αναζήτησης και πατήστε <Enter>. Στα αποτελέσματα που εμφανίζονται, κάντε κλικ στο **Sound** (Ήχος). Εναλλακτικά, κάντε κλικ στα **Start** (Έναρξη)  → **Control Panel** (Πίνακας Ελέγχου) → **Hardware and Sound** (Υλικό και Ήχος) → **Sound** (Ήχος).
2. Επιλέξτε **Speakers** (Ηχεία) και κάντε κλικ στο **Configure** (Διαμόρφωση). Εμφανίζεται το παράθυρο **Speaker Setup** (Ρύθμιση ηχείου).

3. Επιλέξτε μια διαμόρφωση ηχείου κάτω από το **Audio channels:** (Κανάλια ήχου) και κάντε κλικ στο **Test** (Δοκιμή). Θα πρέπει να ακούσετε έναν ήχο από κάθε ηχείο.
4. Κάντε κλικ στο **Next** (Επόμενο).
5. Ακολουθήστε τις οδηγίες στην οθόνη.

Σύνδεση των ηχείων 5,1

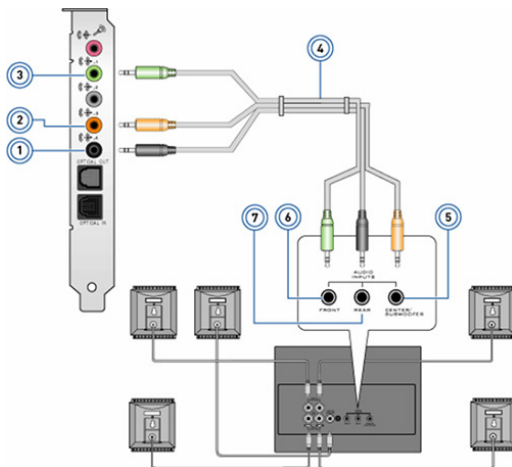

- | | | | |
|---|---------------------------------------------------|---|---------------------------------------------|
| 1 | Πίσω θύρα ήχου στον υπολογιστή | 5 | Κεντρική/LFE έξοδος ήχου surround στο ηχείο |
| 2 | Κεντρική/LFE έξοδος ήχου surround στον υπολογιστή | 6 | Μπροστινή θύρα ήχου στο ηχείο |
| 3 | Μπροστινή θύρα ήχου στον υπολογιστή | 7 | Πίσω θύρα ήχου στο ηχείο |
| 4 | Καλώδιο ήχου καναλιού 5,1 | | |

Σύνδεση των ηχείων 7,1

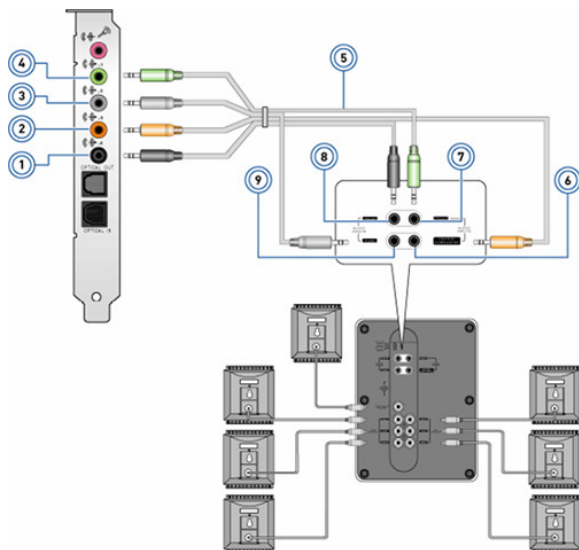

- | | | | |
|---|---------------------------------------------------|---|---------------------------------------------|
| 1 | Πίσω θύρα ήχου στον υπολογιστή | 6 | Κεντρική/LFE έξοδος ήχου surround στο ηχείο |
| 2 | Κεντρική/LFE έξοδος ήχου surround στον υπολογιστή | 7 | Μπροστινή θύρα ήχου στο ηχείο |
| 3 | Πλευρική θύρα ήχου στον υπολογιστή | 8 | Πίσω θύρα ήχου στο ηχείο |
| 4 | Μπροστινή θύρα ήχου στον υπολογιστή | 9 | Πλευρική θύρα ήχου στο ηχείο |
| 5 | Καλώδιο ήχου καναλιού 7,1 | | |

Ρύθμιση του εκτυπωτή σας

Μπορείτε να συνδέσετε έναν εκτυπωτή χρησιμοποιώντας τη θύρα USB. Ορισμένοι εκτυπωτές υποστηρίζουν και σύνδεση μέσω Wi-Fi και Bluetooth.

 **ΣΗΜΕΙΩΣΗ:** Τα χαρακτηριστικά που υποστηρίζονται από τον εκτυπωτή σας και τα βήματα εγκατάστασης μπορεί να εξαρτώνται από το μοντέλο του εκτυπωτή. Για περισσότερες πληροφορίες, ανατρέξτε στο εγχειρίδιο του εκτυπωτή σας.

Αν εγκαθιστάτε ενσύρματο εκτυπωτή, συνδέστε τον στον υπολογιστή σας χρησιμοποιώντας το καλώδιο USB προτού προχωρήσετε σε αυτά τα βήματα. Αν εγκαθιστάτε ασύρματο εκτυπωτή, ακολουθήστε τις οδηγίες στο εγχειρίδιο του εκτυπωτή σας.

Windows 8

1. Μεταβείτε στο σύμβολο **Search** (Αναζήτηση).
2. Κάντε κλικ στο **Settings** (Ρυθμίσεις) και πληκτρολογήστε **Devices** (Συσκευές) στο πλαίσιο αναζήτησης.
3. Κάντε κλικ στο **Devices** (Συσκευές) και ακολουθήστε τις οδηγίες στην οθόνη.

 **ΣΗΜΕΙΩΣΗ:** Αν ο εκτυπωτής σας ήταν εγκατεστημένος, θα πρέπει να εμφανίζεται στη λίστα στην δεξιά πλευρά. Αν ο εκτυπωτής σας δεν είναι στη λίστα, κάντε κλικ στο **Add a device** (Προσθήκη συσκευής) στο πάνω μέρος της λίστας συσκευών. Επιλέξτε τον εκτυπωτή από αυτή τη λίστα για να τον εγκαταστήσετε. Για περισσότερες πληροφορίες σχετικά με τη ρύθμιση του εκτυπωτή, ανατρέξτε στο εγχειρίδιο του εκτυπωτή σας.

Windows 7

1. Κάντε κλικ στο **Start**  (Έναρξη) → **Devices and Printers** (Συσκευές και Εκτυπωτές).
2. Κάντε κλικ στο **Add a Printer** (Προθήκη εκτυπωτή). Εμφανίζεται ο **Οδηγός προσθήκης εκτυπωτή**.
3. Ακολουθήστε τις οδηγίες στον **Οδηγό προσθήκης εκτυπωτή**.

 **ΣΗΜΕΙΩΣΗ:** Μπορεί να σας ζητηθεί να εγκαταστήσετε το πρόγραμμα οδήγησης εκτυπωτή κατά τη διάρκεια προσθήκης του εκτυπωτή σας. Χρησιμοποιήστε το δίσκο προγράμματος οδήγησης εκτυπωτή ή κατεβάστε τα προγράμματα οδήγησης από την τοποθεσία web του κατασκευαστή του εκτυπωτή. Για περισσότερες πληροφορίες σχετικά με τη ρύθμιση του εκτυπωτή, ανατρέξτε στο εγχειρίδιο του εκτυπωτή σας.

Ρύθμιση της κάμερας web σας

Ενσωματωμένη κάμερα web

Η ενσωματωμένη κάμερα web βρίσκεται στην οθόνη του φορητού υπολογιστή ή σε μια εξωτερική οθόνη. Αν παραγγείλετε την κάμερα web μαζί με τον υπολογιστή σας, τα προγράμματα οδήγησης και το λογισμικό θα είναι εγκατεστημένα όταν θα παραλάβετε τον υπολογιστή σας. Χρησιμοποιήστε μόνο το δίσκο που παρέχεται μαζί με τον υπολογιστή σας για να επανεγκαταστήσετε. Για περισσότερες πληροφορίες σχετικά με τη χρήση της κάμερας web, βλ. ενότητα [Χρήση της κάμερας web](#).

Εξωτερική κάμερα web

Χρησιμοποιήστε το δίσκο που παρέχεται μαζί με την κάμερα web σας για να εγκαταστήσετε τα προγράμματα οδήγησης και το υπόλοιπο απαιτούμενο λογισμικό, για να χρησιμοποιήσετε όλα τα χαρακτηριστικά της κάμερας web που έχετε αγοράσει. Για περισσότερες πληροφορίες, ανατρέξτε στο εγχειρίδιο που συνοδεύει την κάμερα web.

Ρύθμιση του Bluetooth



Αν ο υπολογιστής ή το tablet σας διαθέτουν κάρτα Bluetooth, αυτή είναι ήδη εγκατεστημένη και διαμορφωμένη. Για να ενεργοποιήσετε το Bluetooth σε έναν φορητό υπολογιστή της Dell, ενεργοποιήστε την ασύρματη σύνδεση. Για να συζεύξετε μια συσκευή στον υπολογιστή ή το tablet σας, ανατρέξτε στο εγχειρίδιο της συσκευής σας.

 **ΣΗΜΕΙΩΣΗ:** Για να διαπιστώσετε αν ο υπολογιστής ή το tablet σας διαθέτει ενσωματωμένη κάρτα Bluetooth, ανατρέξτε στις Προδιαγραφές του υπολογιστή ή του tablet στη διεύθυνση dell.com/support.

Χρήση του υπολογιστή σας

Φόρτιση της μπαταρίας

Συνδέστε το μετασχηματιστή στον υπολογιστή ή στο tablet σας για να φορτίσετε την μπαταρία. Η μπαταρία φορτίζεται ενόσω ο υπολογιστής ή το tablet είναι ενεργοποιημένο ή απενεργοποιημένο. Το εσωτερικό κύκλωμα της μπαταρίας αποτρέπει την υπερφόρτισή της.

-  **ΣΗΜΕΙΩΣΗ:** Αν η μπαταρία αναπτύξει πολλή υψηλή θερμοκρασία επειδή βρίσκεται σε θερμό περιβάλλον, μπορεί να μην φορτίσει όταν συνδέσετε το μετασχηματιστή. Αφήστε την να κρυώσει για να συνεχιστεί η φόρτιση.
-  **ΣΗΜΕΙΩΣΗ:** Για τα βήματα που πρέπει να ακολουθήσετε για την επιμήκυνση της διάρκειας ζωής της μπαταρίας, βλ. ενότητα [Επιμήκυνση της διάρκειας ζωής της μπαταρίας](#).

Χρήση του πληκτρολογίου σας

Πατήστε τα πλήκτρα στο φυσικό πληκτρολόγιο ή πατήστε τους χαρακτήρες στο πληκτρολόγιο οθόνης για να πληκτρολογήσετε ένα κείμενο και για να εκτελέσετε άλλες λειτουργίες.

Συντομεύσεις πληκτρολογίου

Ορισμένα πλήκτρα στο πληκτρολόγιο ενός φορητού υπολογιστή και ορισμένων εξωτερικών πληκτρολογίων μπορεί να εκτελούν δύο ή περισσότερες λειτουργίες αν πατηθούν μαζί με άλλα ειδικά πλήκτρα, π.χ. <Fn>. Σε ορισμένους υπολογιστές μπορείτε να επιλέξετε την προεπιλεγμένη συμπεριφορά του πλήκτρου χρησιμοποιώντας το System Setup (Ρύθμιση συστήματος) ή τις συντομεύσεις του πληκτρολογίου.

<Ctrl><Shift><Esc>

Ανοιγμα του παραθύρου **Task Manager** (Διαχείριση Εργασιών).

<Fn><F8>

Εναλλαγή μεταξύ συσκευών προβολής – μόνο κύρια οθόνη, διπλή, επέκταση και στις δύο οθόνες και μόνο δεύτερη οθόνη. Επισημάνετε το επιθυμητό εικονίδιο για να γίνει εναλλαγή οθόνης σύμφωνα με τη συγκεκριμένη επιλογή.

<Fn> και πάνω βέλος	Αύξηση φωτεινότητας σε μια ενσωματωμένη οθόνη.
<Fn> και κάτω βέλος	Μείωση φωτεινότητας μόνο στην ενσωματωμένη οθόνη (όχι σε εξωτερική οθόνη).
<Fn><Esc>	Ενεργοποιήστε μια λειτουργία διαχείρισης ενέργειας. Μπορείτε να επαναπρογραμματίσετε αυτή τη συντόμευση πληκτρολογίου για να ενεργοποιήσετε μια διαφορετική λειτουργία διαχείρισης ενέργειας χρησιμοποιώντας την καρτέλα Advanced (Για προχωρημένους) στο παράθυρο Power Options Properties (Ιδιότητες επιλογών ενέργειας).
<F2>	Μετονομασία του επιλεγμένου στοιχείου.
<F3>	Αναζήτηση αρχείου ή φακέλου.
<F4>	Εμφάνιση της αναπτυσσόμενης γραμμής διεύθυνσης στο Windows Explorer (Εξερεύνηση των Windows).
<F5>	Ανανέωση του ενεργού παραθύρου.
<F6>	Περιήγηση στα στοιχεία οθόνης σε ένα παράθυρο ή στην επιφάνεια εργασίας.
<F10>	Ενεργοποίηση της γραμμής μενού στο ενεργό πρόγραμμα.
<Ctrl><c>	Αντιγραφή ενός επιλεγμένου στοιχείου.
<Ctrl><x>	Αποκοπή ενός επιλεγμένου στοιχείου.
<Ctrl><v>	Επικόλληση ενός επιλεγμένου στοιχείου.
<Ctrl><z>	Αναίρεση μιας ενέργειας.
<Ctrl><a>	Επιλογή όλων των στοιχείων σε ένα έγγραφο ή παράθυρο.
<Ctrl><F4>	Κλείσιμο του ενεργού παραθύρου (στα προγράμματα που σας επιτρέπουν να έχετε ανοικτά πολλά έγγραφα ταυτόχρονα).

<Ctrl><Alt><Tab>	Χρήση των πλήκτρων βέλους για εναλλαγή μεταξύ των ανοικτών στοιχείων.
<Alt><Tab>	Εναλλαγή μεταξύ των ανοικτών εφαρμογών.
<Alt><Esc>	Περιήγηση στα στοιχεία με τη σειρά που ανοίχθηκαν.
<Delete>	Διαγραφή ενός επιλεγμένου στοιχείου και μετακίνησή του στον Κάδο Ανακύκλωσης.
<Shift><Delete>	Διαγραφή του επιλεγμένου στοιχείου αλλά όχι μετακίνησή του στον Κάδο Ανακύκλωσης. ΠΡΟΣΟΧΗ: Τα αρχεία που διαγράφονται με αυτή τη μέθοδο δεν μπορούν να ανακτηθούν από τον Κάδο Ανακύκλωσης.
<Ctrl> δεξιό βέλος	Μετακίνηση του δρομέα στην αρχή της επόμενης λέξης.
<Ctrl> και αριστερό βέλος	Μετακίνηση του δρομέα στην αρχή της προηγούμενης λέξης.
<Ctrl> και κάτω βέλος	Μετακίνηση του δρομέα στην αρχή της επόμενης παραγράφου.
<Ctrl> και πάνω βέλος	Μετακίνηση του δρομέα στην αρχή της προηγούμενης παραγράφου.
<Ctrl><Shift> με ένα πλήκτρο βέλους	Επιλογή τμήματος κειμένου.
<Shift> με ένα πλήκτρο βέλους	Επιλογή περισσότερων από ένα στοιχείο σε ένα παράθυρο ή στην επιφάνεια εργασίας ή επιλογή κειμένου μέσα σε ένα έγγραφο.
Πλήκτρο των Windows και <m>	Ελαχιστοποίηση όλων των ανοικτών παραθύρων.

Πλήκτρο των Windows και <Shift><m>	Επαναφορά όλων των ελαχιστοποιημένων παραθύρων. Αυτός ο συνδυασμός πλήκτρων χρησιμεύει για την εναλλαγή σε επαναφορά των ελαχιστοποιημένων παραθύρων μετά τη χρήση του συνδυασμού πλήκτρου των Windows και <m>
Πλήκτρο των Windows και <e>	Εκκίνηση του Windows Explorer (Εξερεύνηση των Windows).
Πλήκτρο των Windows και <r>	Άνοιγμα του παραθύρου διαλόγου Run (Εκτέλεση).
Πλήκτρο των Windows και <f>	Άνοιγμα του παραθύρου διαλόγου Search Results (Αποτελέσματα αναζήτησης).
Πλήκτρο των Windows και <Ctrl><f>	Άνοιγμα του παραθύρου διαλόγου Search Results-Computer (Αποτελέσματα αναζήτηση-Υπολογιστής) (αν ο υπολογιστής είναι συνδεδεμένος σε δίκτυο).
Πλήκτρο των Windows και <Παύση>	Άνοιγμα του παραθύρου διαλόγου System Properties (Ιδιότητες συστήματος).

Συντομεύσεις πληκτρολογίου – Windows 8/Windows RT

Στον πίνακα παρέχονται ορισμένες συντομεύσεις πληκτρολογίου ειδικές για τα Windows 8 και τα Windows RT. Αυτές οι συντομεύσεις πληκτρολογίου είναι πρόσθετες σε σχέση με εκείνες που υπάρχουν ήδη στις προηγούμενες εκδόσεις των Windows.

Πλήκτρο των Windows και έναρξη πληκτρολόγησης	Αναζήτηση στον υπολογιστή σας.
<Ctrl><+>	Μεγέθυνση σε μεγάλο αριθμό στοιχείων στην οθόνη όπως π.χ. καρφίτσωμένες εφαρμογές στην οθόνη Start (Έναρξη).
<Ctrl><->	Σμίκρυνση σε μεγάλο αριθμό στοιχείων στην οθόνη όπως π.χ. καρφίτσωμένες εφαρμογές στην οθόνη Start (Έναρξη).
Πλήκτρο των Windows και <c>	Άνοιγμα της πλευρικής γραμμής συμβόλων.
Πλήκτρο των Windows και <f>	Άνοιγμα του συμβόλου Search (Αναζήτηση) για αναζήτηση αρχείων στον υπολογιστή σας.
Πλήκτρο των Windows και <h>	Άνοιγμα του συμβόλου Search (Αναζήτηση).
Πλήκτρο των Windows και <i>	Άνοιγμα του συμβόλου Settings (Ρυθμίσεις).
Πλήκτρο των Windows και <j>	Εναλλαγή κύριας εφαρμογής και συνδεδεμένης εφαρμογής.
Πλήκτρο των Windows και <k>	Άνοιγμα του συμβόλου Devices (Συσκευές).
Πλήκτρο των Windows και <o>	Κλείδωμα του προσανατολισμού οθόνης (κατακόρυφος ή οριζόντιος).
Πλήκτρο των Windows και <q>	Άνοιγμα του συμβόλου Search (Αναζήτηση) για αναζήτηση εφαρμογών στον υπολογιστή σας.
Πλήκτρο των Windows και <w>	Άνοιγμα του συμβόλου Search (Αναζήτηση) για αναζήτηση στοιχείων ελέγχου ρυθμίσεων υπολογιστή στον υπολογιστή σας.

Πλήκτρο των Windows και <z>	Εμφάνιση των διαθέσιμων επιλογών στην εφαρμογή.
Πλήκτρο των Windows και πλήκτρο διαστήματος	Εναλλαγή γλώσσας εισαγωγής και διάταξης πληκτρολογίου.
Πλήκτρο των Windows, <Ctrl>, και πλήκτρο διαστήματος	Μετάβαση σε προηγούμενη επιλεγμένη γλώσσα εισαγωγής και διάταξη πληκτρολογίου.
Πλήκτρο των Windows και <Tab>	Περιήγηση στις ανοικτές εφαρμογές (εκτός από τις εφαρμογές επιφάνειας εργασίας).
Πλήκτρο των Windows, <Ctrl>, και <Tab>	Περιήγηση τις ανοικτές εφαρμογές (εκτός από τις εφαρμογές επιφάνειας εργασίας) και συγκράτησή τους κατά την περιήγηση.
Πλήκτρο των Windows, <Shift>, και <Tab>	Περιήγηση στις ανοικτές εφαρμογές (εκτός από τις εφαρμογές επιφάνειας εργασίας) με αντίστροφη σειρά.
Πλήκτρο των Windows, <Shift>, και <.>	Συγκράτηση μιας εφαρμογής στα αριστερά.
Πλήκτρο των Windows και <.>	Συγκράτηση μιας εφαρμογής στα δεξιά.

 **ΣΗΜΕΙΩΣΗ:** Για τα ειδικά πλήκτρα συντομεύσεων που διατίθενται στον υπολογιστή σας, ανατρέξτε στον *Οδηγό γρήγορης εκκίνησης* που συνοδεύει τον υπολογιστή σας ή στη διεύθυνση dell.com/support.

Προσαρμογή του πληκτρολογίου σας

Μπορείτε να προσαρμόσετε το πληκτρολόγιό σας ως εξής:

- Αλλάξτε την ώρα προτού οι χαρακτήρες του πληκτρολογίου επαναληφθούν όταν πατάτε παρατεταμένα ένα πλήκτρο
- Αλλάξτε την ταχύτητα με την οποία επαναλαμβάνονται οι χαρακτήρες του πληκτρολογίου
- Αλλάξτε το ρυθμό εναλλαγής φωτεινότητας δρομέα
- Προσαρμόστε τις ακολουθίες πλήκτρων για τις γλώσσες εισαγωγής
- Για να προσαρμόσετε το πληκτρολόγιό σας:

Windows 8

1. Κάντε δεξί κλικ οπουδήποτε στην οθόνη **Start** (Έναρξη).
2. Θα εμφανιστεί το εικονίδιο **All apps** (Όλες οι εφαρμογές) στην κάτω δεξιά γωνία της οθόνης.
3. Κάτω από το **Windows System** (Σύστημα Windows), κάντε κλικ στο **Control Panel** (Πίνακας Ελέγχου).
4. Αν το **Control Panel** (Πίνακας Ελέγχου) εμφανίζεται κατά **Κατηγορία**, κάντε κλικ στο αναπτυσσόμενο μενού **View by:** (Προβολή κατά:) και επιλέξτε **Small icons** (Μικρά εικονίδια) ή **Large icons** (Μεγάλα εικονίδια).
5. Κάντε κλικ στο **Keyboard** (Πληκτρολόγιο).
6. Προσαρμόστε τις ρυθμίσεις πληκτρολογίου που θέλετε να αλλάξετε και κάντε κλικ στο **OK** για να αποθηκεύσετε τις ρυθμίσεις και να κλείσετε το παράθυρο.

Windows 7

1. Κάντε κλικ στα **Start** (Έναρξη)  → **Control Panel** (Πίνακας Ελέγχου).
2. Αν το **Control Panel** (Πίνακας Ελέγχου) εμφανίζεται κατά **Κατηγορία**, κάντε κλικ στο αναπτυσσόμενο μενού **View by:** (Προβολή κατά:) και επιλέξτε **Small icons** (Μικρά εικονίδια) ή **Large icons** (Μεγάλα εικονίδια).
3. Κάντε κλικ στο **Keyboard** (Πληκτρολόγιο).
4. Προσαρμόστε τις ρυθμίσεις πληκτρολογίου που θέλετε να αλλάξετε και κάντε κλικ στο **OK** για να αποθηκεύσετε τις ρυθμίσεις και να κλείσετε το παράθυρο.

Αλλαγή γλώσσας πληκτρολογίου

Windows 8

1. Κάντε δεξί κλικ οπουδήποτε στην οθόνη **Start** (Έναρξη).
2. Θα εμφανιστεί το εικονίδιο **All apps** (Όλες οι εφαρμογές) στην κάτω δεξιά γωνία της οθόνης.
3. Κάτω από το **Windows System** (Σύστημα Windows), κάντε κλικ στο **Control Panel** (Πίνακας Ελέγχου).
4. Κάντε κλικ στο **Clock, Language, and Region** (Ώρα, Γλώσσα και Περιοχή).
5. Κάτω από το **Language** (Γλώσσα), κάντε κλικ στο **Change input methods** (Αλλαγή μεθόδων εισαγωγής).
6. Κάτω από το **Input Method** (Μέθοδος εισαγωγής), κάντε κλικ στο **Add an input method** (Προσθήκη μεθόδου εισαγωγής).
7. Κάντε κλικ στη γλώσσα που θέλετε να προσθέσετε και στη συνέχεια στο **Add** (Προσθήκη).

Windows 7

1. Κάντε κλικ στα **Start**  (Έναρξη) → **Control Panel** (Πίνακας Ελέγχου).
2. Αν το **Control Panel** (Πίνακας Ελέγχου) εμφανίζεται κατά **Κατηγορία**, κάντε κλικ στο αναπτυσσόμενο μενού **View by:** (Προβολή κατά:) και επιλέξτε **Small icons** (Μικρά εικονίδια) ή **Large icons** (Μεγάλα εικονίδια).
3. Κάντε κλικ στο **Region and Language** (Περιοχή και γλώσσα).
4. Κάτω από το **Keyboards and Languages** (Πληκτρολόγια και γλώσσες), κάντε κλικ στο **Change keyboard...** (Αλλαγή πληκτρολογίου).
5. Κάτω από το **General** (Γενικά), κάντε κλικ στο **Add...** (Προσθήκη).
6. Κάντε κλικ στη γλώσσα που θέλετε να προσθέσετε και στη συνέχεια στο **OK**.

Χρήση του αριθμητικού πληκτρολογίου σε έναν φορητό υπολογιστή

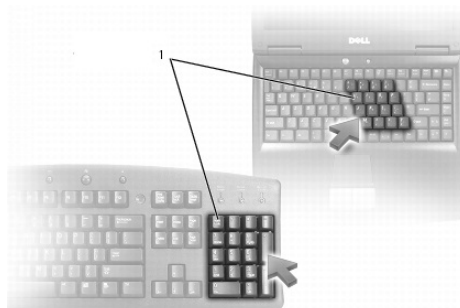

1 αριθμητικό πληκτρολόγιο

Ο φορητός σας υπολογιστής μπορεί να έχει ενσωματωμένο αριθμητικό πληκτρολόγιο στο τυπικό πληκτρολόγιο. Το αριθμητικό πληκτρολόγιο αντιστοιχεί σε αυτό ενός εκτεταμένου πληκτρολογίου.

- Για να πληκτρολογήσετε έναν αριθμό ή ένα σύμβολο, πατήστε παρατεταμένα το <Fn> και στη συνέχεια το πλήκτρο που επιθυμείτε.
- Για να ενεργοποιήσετε το αριθμητικό πληκτρολόγιο, πατήστε το <Num lock>. Η λυχνία  υποδηλώνει ότι το υποπληκτρολόγιο είναι ενεργό.
- Για να απενεργοποιήσετε το αριθμητικό πληκτρολόγιο, πατήστε ξανά το <Num lock>.

 **ΣΗΜΕΙΩΣΗ:** Ορισμένοι φορητοί υπολογιστές μπορεί να έχουν αποκλειστικό υποπληκτρολόγιο.

Χρήση της επιφάνειας αφής

Χρησιμοποιήστε την επιφάνεια αφής για να μετακινήσετε το δρομέα ή για να επιλέξετε αντικείμενα στην οθόνη.

- Για να μετακινήσετε το δρομέα, σύρετε απαλά το δάκτυλό σας πάνω από την επιφάνεια αφής.
- Για αριστερό κλικ ή επιλογή ενός αντικειμένου, πατήστε το αριστερό κουμπί της επιφάνειας αφής ή πατήστε μία φορά στην επιφάνεια αφής.
- Για δεξί κλικ σε ένα αντικείμενο, πατήστε μία φορά στο δεξιό κουμπί της επιφάνειας αφής.

- Για διπλό κλικ σε ένα αντικείμενο, πατήστε το αριστερό κουμπί της επιφάνειας αφής δύο φορές ή πατήστε δύο φορές στην επιφάνεια αφής.
- Για να επιλέξετε και να μετακινήσετε (ή να σύρετε) ένα αντικείμενο, τοποθετήστε το δρομέα πάνω στο αντικείμενο και κτυπήστε δύο φορές γρήγορα στην επιφάνεια αφής χωρίς να πάρετε το δάκτυλό σας από την επιφάνεια αφής μετά το δεύτερο κτύπημα και στη συνέχεια μετακινήστε το επιλεγμένο αντικείμενο σύροντας το δάκτυλό σας στην επιφάνεια.

Χειρονομίες επιφάνειας αφής

- ✎ **ΣΗΜΕΙΩΣΗ:** Ορισμένες χειρονομίες της επιφάνειας αφής μπορεί να μην υποστηρίζονται στον υπολογιστή σας.
- ✎ **ΣΗΜΕΙΩΣΗ:** Μπορείτε να αλλάξετε τις ρυθμίσεις των χειρονομιών επιφάνειας αφής κάνοντας διπλό κλικ στο εικονίδιο επιφάνειας αφής στην περιοχή ειδοποιήσεων.

Ο υπολογιστής σας μπορεί να υποστηρίζει τις χειρονομίες **Scroll** (Κύλιση), **Zoom** (Ζουμ), **Rotate** (Περιστροφή), **Flick** (Ελαφρό χτύπημα) και **Quick Launch** (Γρήγορη εκκίνηση).

Κύλιση

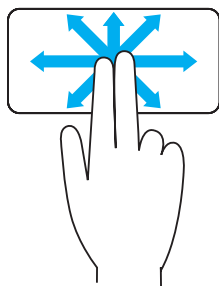

Μετατόπιση – Σας επιτρέπεται να μετακινήσετε στο επιλεγμένο αντικείμενο όταν δεν είναι ορατό ολόκληρο το αντικείμενο.

Μετακινήστε τα δυο σας δάκτυλα στην επιθυμητή κατεύθυνση ώστε να μετακινηθείτε στο επιλεγμένο αντικείμενο.

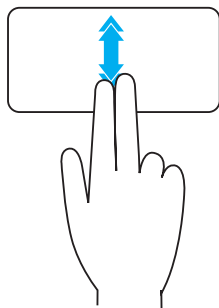

Αυτόματη κάθετη κύλιση – Σας επιτρέπει να μετακινηθείτε με κύλιση προς τα πάνω ή προς τα κάτω στο ενεργό παράθυρο.

Μετακινήστε γρήγορα δύο δάκτυλα πάνω ή κάτω για να ενεργοποιήσετε την αυτόματη κάθετη κύλιση.

Πατήστε στην επιφάνεια αφής για να σταματήσετε την αυτόματη κύλιση.

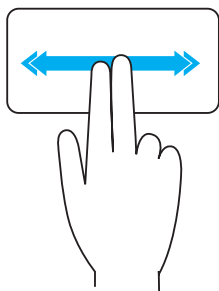

Αυτόματη οριζόντια κύλιση – Σας επιτρέπει να μετακινήσετε με κύλιση αριστερά ή δεξιά στο ενεργό παράθυρο.

Μετακινήστε γρήγορα δύο δάκτυλα αριστερά ή δεξιά για να ενεργοποιήσετε την αυτόματη οριζόντια κύλιση.

Κτυπήστε στην επιφάνεια αφής για να σταματήσετε την αυτόματη κύλιση.

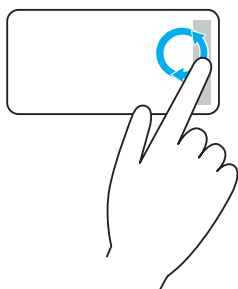

Κυκλική κύλιση πάνω/κάτω – Σας επιτρέπει να μετακινήσετε με κύλιση πάνω/κάτω.

Στη ζώνη κάθετης κύλισης στην δεξιά πλευρά της επιφάνειας αφής, μετακινήστε το δάκτυλό σας δεξιόστροφα για κύλιση προς τα πάνω και αριστερόστροφα για κύλιση προς τα κάτω.

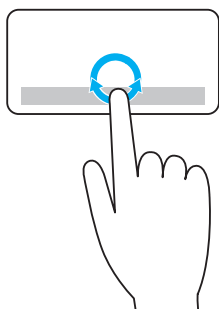

Κυκλική κύλιση αριστερά/δεξιά – Σας επιτρέπει να μετακινήσετε με κύλιση αριστερά/δεξιά.

Στη ζώνη οριζόντιας κύλισης στην κάτω πλευρά της επιφάνειας αφής, μετακινήστε το δάκτυλό σας δεξιόστροφα για κύλιση προς τα δεξιά και αριστερόστροφα για κύλιση προς τα αριστερά.

Ζουμ

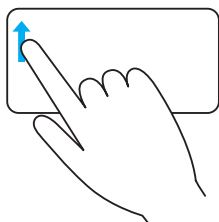

Ζουμ με ένα δάκτυλο – Σας επιτρέπει να κάνετε μεγέθυνση ή σμίκρυνση μετακινώντας ένα δάκτυλο στη ζώνη ζουμ (στην αριστερή πλευρά της επιφάνειας αφής).

Μετακινήστε ένα δάκτυλο προς τα πάνω στη ζώνη ζουμ για μεγέθυνση.

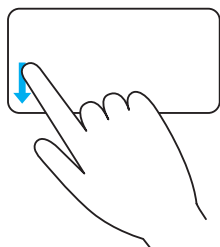

Μετακινήστε ένα δάκτυλο προς τα κάτω στη ζώνη ζουμ για σμίκρυνση.

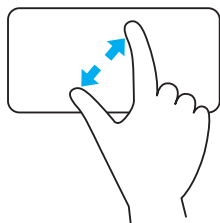

Ζουμ με δύο δάκτυλα – Σας επιτρέπει να κάνετε μεγέθυνση ή σμίκρυνση χρησιμοποιώντας δύο δάκτυλα.

Τοποθετήστε δύο δάκτυλα στην επιφάνεια αφής και στη συνέχεια απομακρύνετε τα μεταξύ τους για μεγέθυνση.

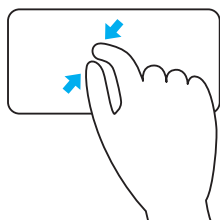

Τοποθετήστε δύο δάκτυλα στην επιφάνεια αφής και στη συνέχεια συγκλίνετε τα μεταξύ τους για σμίκρυνση.

Περιστροφή

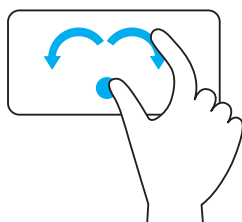

Στροφή – Σας επιτρέπει να περιστρέψετε το ενεργό περιεχόμενο, σε προσαυξήσεις των 90-μοιρών, χρησιμοποιώντας δύο δάκτυλα.

Κρατώντας τον αντίχειρα στη θέση του, μετακινήστε το δείκτη κυκλικά προς τα δεξιά ή προς τα αριστερά για περιστροφή του επιλεγμένου αντικειμένου 90-μοίρες δεξιόστροφα ή αριστερόστροφα.

Ελαφρό χτύπημα

Σας επιτρέπει να αντιστρέψετε το περιεχόμενο προς τα εμπρός ή προς τα πίσω.

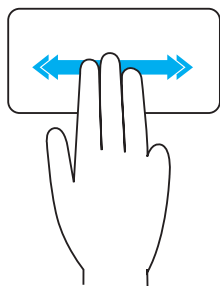

Μετακινήστε γρήγορα τρία δάκτυλα αριστερά ή δεξιά για αναστροφή του περιεχομένου προς τα πίσω ή εμπρός.

Γρήγορη εκκίνηση

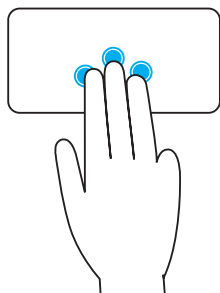

Σας επιτρέπει να ανοίξετε τις αγαπημένες σας εφαρμογές.



Κτυπήστε τρία δάκτυλα στην επιφάνεια αφής για εκκίνηση της προ-διαμορφωμένης εφαρμογής.

ΣΗΜΕΙΩΣΗ: Χρησιμοποιήστε το εργαλείο διαμόρφωσης επιφάνειας αφής για να επιλέξετε την εφαρμογή που θα εκκινηθεί.

Χρήση της οθόνης αφής

-  **ΣΗΜΕΙΩΣΗ:** Αποφύγετε τη χρήση της οθόνης αφής σε περιβάλλοντα με σκόνη, ζέστη ή υγρασία.
-  **ΣΗΜΕΙΩΣΗ:** Ξαφνική αλλαγή στη θερμοκρασία μπορεί να προκαλέσει υδρατμούς στην εσωτερική επιφάνεια της οθόνης. Αυτό δεν επηρεάζει την κανονική χρήση και υποχωρεί αφού ο υπολογιστής παραμείνει ενεργοποιημένος για τουλάχιστον 48 ώρες.

Αν ο υπολογιστής ή το tablet σας διαθέτει οθόνη αφής, μπορείτε να αγγίξετε την οθόνη για να αλληλεπιδράσετε με τα στοιχεία αντί να χρησιμοποιήσετε ποντίκι ή πληκτρολόγιο.

Μερικές από τις βασικές εργασίες που μπορείτε να εκτελέσετε χρησιμοποιώντας μια οθόνη αφής είναι το άνοιγμα αρχείων, φακέλων και εφαρμογών, η μεγέθυνση, η σμίκρυνση, η κύλιση, η περιστροφή εικόνων και ούτω καθεξής.

Μπορείτε να εκτελέσετε τις εργασίες που κανονικά θα εκτελούσατε με ένα ποντίκι, π.χ. άνοιγμα αρχείων φακέλων και εφαρμογών, κύλιση με τη γραμμή κύλισης, κλείσιμο και ελαχιστοποίηση παραθύρων χρησιμοποιώντας τα κουμπιά στο παράθυρο και ούτω καθεξής.

Μπορείτε, επίσης, να χρησιμοποιήσετε το πληκτρολόγιο που εμφανίζεται στην οθόνη αφής.

Χειρονομίες οθόνης αφής

Οι χειρονομίες οθόνης αφής αυξάνουν τη χρηστικότητα μιας οθόνης αφής, καθώς σας επιτρέπουν να εκτελείτε εργασίες όπως π.χ. ζουμ, κύλιση, περιστροφή και ούτω καθεξής σύροντας ή πατώντας ελαφρά το δάκτυλό σας στην οθόνη.

 **ΣΗΜΕΙΩΣΗ:** Ορισμένες από αυτές τις χειρονομίες χρησιμοποιούνται ανάλογα με την κάθε εφαρμογή και μπορεί να μην λειτουργούν σε όλες τις εφαρμογές.

Ζουμ



Τοποθετήστε δύο δάκτυλα στην οθόνη αφής και στη συνέχεια απομακρύνετέ τα μεταξύ τους για μεγέθυνση.

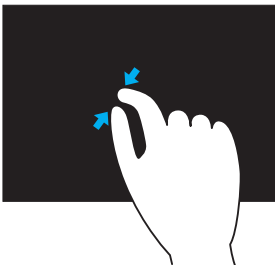

Τοποθετήστε δύο δάκτυλα στην οθόνη αφής και στη συνέχεια συγκλίνετέ τα μεταξύ τους για σμίκρυνση.

Παραμονή

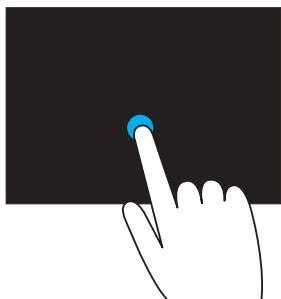

Αγγίξτε παρατεταμένα το στοιχείο στην οθόνη για να ανοίξει το θεματικό μενού.

Ελαφρό χτύπημα

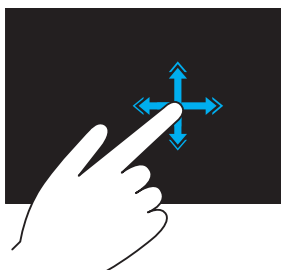

Μετακινήστε ένα δάκτυλο γρήγορα προς την επιθυμητή κατεύθυνση για να κάνετε αναστροφή μέσω του περιεχομένου του ενεργού παραθύρου, όπως τις σελίδες ενός βιβλίου.

Το ελαφρύ χτύπημα λειτουργεί επίσης κατακόρυφα κατά την περιήγηση περιεχομένου, όπως εικόνων ή τραγουδιών σε μια λίστα αναπαραγωγής.

Περιστροφή



Δεξιόστροφη περιστροφή – Κρατώντας ένα δάκτυλο ή τον αντίχειρά σε σταθερή θέση, μετακινήστε το άλλο δάκτυλο προς τα δεξιά με τοξοειδή κίνηση

Αριστερόστροφη περιστροφή – Κρατώντας ένα δάκτυλο ή τον αντίχειρά σε σταθερή θέση, μετακινήστε το άλλο δάκτυλο προς τα αριστερά με τοξοειδή κίνηση

Μπορείτε επίσης να περιστρέψετε το ενεργό περιεχόμενο μετακινώντας και τα δύο δάκτυλα σας με μια κυκλική κίνηση.

Κύλιση

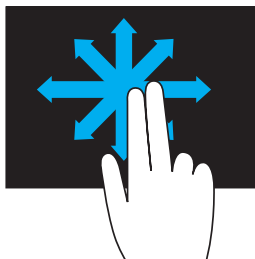

Μετατόπιση – Μετακίνηση της εστίασης στο επιλεγμένο αντικείμενο όταν δεν είναι ορατό ολόκληρο το αντικείμενο.

Μετακινήστε δύο δάκτυλα στην επιθυμητή κατεύθυνση ώστε να μετατοπιστεί το επιλεγμένο αντικείμενο.

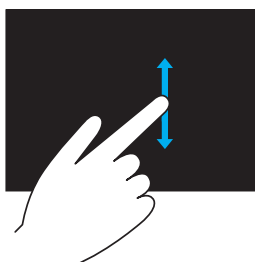

Κάθετη κύλιση - Κύλιση πάνω ή κάτω στο ενεργό παράθυρο.

Μετακινήστε ένα δάκτυλο πάνω ή κάτω για να ξεκινήσει η κάθετη κύλιση.

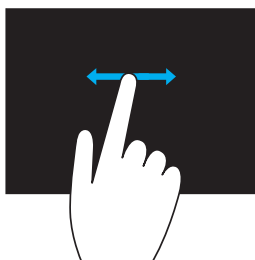

Οριζόντια κύλιση - Κύλιση δεξιά ή αριστερά στο ενεργό παράθυρο.



Μετακινήστε ένα δάκτυλο δεξιά ή αριστερά για να ξεκινήσει η οριζόντια κύλιση.

Χρήση του Bluetooth

Μπορείτε να συνδέσετε (συζεύξετε) συσκευές Bluetooth όπως π.χ. ποντίκια, πληκτρολόγιο, ακουστικά, τηλέφωνα, τηλεόραση και ούτω καθεξής. Για λεπτομέρειες σχετικά με τη σύζευξη της συσκευής με τον υπολογιστή σας, ανατρέξτε στο εγχειρίδιο της συσκευής.

 **ΣΗΜΕΙΩΣΗ:** Βεβαιωθείτε ότι έχετε εγκαταστήσει τα προγράμματα οδήγησης Bluetooth στον υπολογιστή σας.

Σύζευξη συσκευής Bluetooth με τον υπολογιστή σας



1. Ενεργοποίηση του Bluetooth στον υπολογιστή ή το tablet σας και της συζευγμένης συσκευής.
Σε έναν φορητό υπολογιστή της Dell, ενεργοποιήστε την ασύρματη σύνδεση για να ενεργοποιήσετε το Bluetooth. Για πληροφορίες σχετικά με την ενεργοποίηση του Bluetooth στη συσκευή σας, ανατρέξτε στο εγχειρίδιο της συσκευής σας.
2. Κάντε δεξί κλικ στο εικονίδιο Bluetooth στην περιοχίειδοποίηση της γραμμής εργασιών και κάντε κλικ στο **Add a Device** (Προσθήκη συσκευής).
 **ΣΗΜΕΙΩΣΗ:** Αν δεν μπορείτε να εντοπίσετε το εικονίδιο Bluetooth, κάντε κλικ στο βέλος δίπλα στην περιοχίειδοποίηση.
3. Στο παράθυρο **Add a device** (Προσθήκη συσκευής), επιλέξτε τη συσκευή και κάντε κλικ στο **Next** (Επόμενο).
 **ΣΗΜΕΙΩΣΗ:** Αν η συσκευή σας δεν εμφανίζεται στη λίστα, βεβαιωθείτε ότι η συσκευή μπορεί να εντοπιστεί.
4. Ακολουθήστε τις οδηγίες στην οθόνη για να ολοκληρώσετε τη διαδικασία σύζευξης.
 **ΣΗΜΕΙΩΣΗ:** Μπορεί να εμφανιστεί ένας κωδικός στον υπολογιστή και στη συσκευή σας.
5. Ένα μήνυμα που επιβεβαιώνει τη σύζευξη της συσκευής εμφανίζεται αφού ολοκληρωθεί η σύζευξη.

Χρήσης της κάμερας web



Αν ο υπολογιστής ή η οθόνη σας διαθέτει ενσωματωμένη κάμερα web, τα προγράμματα οδήγησης είναι εγκατεστημένα και διαμορφωμένα από το εργοστάσιο. Η κάμερα web ενεργοποιείται αυτόματα όταν ξεκινήσετε μια βιντεοκλήση ή μια εφαρμογή βιντεοσκόπησης.

Μπορείτε, επίσης, να χρησιμοποιήσετε το Dell Webcam Central (μόνο με τα Windows 7) για λήψη φωτογραφιών και βίντεο χρησιμοποιώντας την κάμερα web.

Λήψη φωτογραφίας

1. Ανοίξτε το Dell Webcam Central.
 2. Κάντε κλικ στην καρτέλα **Snap Photos** (Φωτογραφικά στιγμιότυπα).
 3. Κάντε κλικ στο εικονίδιο φωτογραφικής μηχανής  για να τραβήξετε μια φωτογραφία.
-  **ΣΗΜΕΙΩΣΗ:** Για να διαμορφώσετε τις επιλογές όπως μέγεθος εικόνας, χρονομέτρης αυτοφωτογράφισης, λήψη ριπής, μορφή εικόνας και ούτω καθεξής, κάντε κλικ στο αναπτυσσόμενο βέλος δίπλα στο εικονίδιο φωτογραφικής μηχανής.

Εγγραφή βίντεο

1. Ανοίξτε το Dell Webcam Central.
 2. Κάντε κλικ στην καρτέλα **Record Videos** (Εγγραφή βίντεο).
 3. Κάντε κλικ στο εικονίδιο εγγραφής  για να ξεκινήσει η εγγραφή ενός βίντεο.
 4. Αφού ολοκληρώσετε την εγγραφή του βίντεο, κάντε κλικ ξανά στο εικονίδιο εγγραφής για να διακόψετε την εγγραφή.
-  **ΣΗΜΕΙΩΣΗ:** Για να διαμορφώσετε επιλογές όπως μέγεθος βίντεο, χρονομέτρης αυτοφωτογράφισης, εγγραφή με παρέλευση χρόνου, ποιότητα βίντεο και ούτω καθεξής, κάντε κλικ στο αναπτυσσόμενο μενού δίπλα στο εικονίδιο εγγραφής.

Επιλογή κάμερας και μικροφώνου

Αν ο υπολογιστής σας διαθέτει πολλές κάμερες web ή μικρόφωνα (ενσωματωμένα ή εξωτερικά), μπορείτε να επιλέξετε την κάμερα web και το μικρόφωνο που θέλετε να χρησιμοποιήσετε με το Dell Webcam Central.

1. Ανοίξτε την Dell Webcam Central.
2. Κάντε κλικ στο αναπτυσσόμενο βέλος δίπλα στο εικονίδιο κάμερας στην κάτω αριστερή γωνία του παραθύρου.
3. Κάντε κλικ στην κάμερα που θέλετε να χρησιμοποιήσετε.
4. Κάντε κλικ στην καρτέλα **Record Videos** (Εγγραφή βίντεο).
5. Κάντε κλικ στο αναπτυσσόμενο βέλος δίπλα στο εικονίδιο μικροφώνου  κάτω από την περιοχή προεπισκόπησης.
6. Κάντε κλικ στο μικρόφωνο που θέλετε να χρησιμοποιήσετε.

Θύρες και υποδοχές

Ήχος

Στις υποδοχές ήχου μπορείτε να συνδέσετε ηχεία, ακουστικά, μικρόφωνα, συστήματα ήχου, ενισχυτές ή στις εξόδους ήχου της τηλεόρασης.

 **ΣΗΜΕΙΩΣΗ:** Ο υπολογιστής σας μπορεί να μην υποστηρίζει όλες τις θύρες ήχου. Για πληροφορίες σχετικά με τις διαθέσιμες θύρες στον υπολογιστή σας, βλ. *Οδηγό γρήγορης εκκίνησης* που έχει αποσταλεί με τον υπολογιστή σας ή τις *Προδιαγραφές* στη διεύθυνση dell.com/support.

Τύποι θυρών ήχου



Θύρα ακουστικών – Συνδέει ακουστικά, ηλεκτρικά ηχεία ή συστήματα ήχου.



Θύρα μικροφώνου – Συνδέει εξωτερικό μικρόφωνο για ηχογράφηση φωνής ή ήχου.



Θύρα line-in – Συνδέει μια συσκευή εγγραφής/αναπαραγωγής π.χ. κασετόφωνο, συσκευή αναπαραγωγής CD ή VCR.



Θύρα line-out – Συνδέει ακουστικά ή ηχεία που έχουν ενσωματωμένο ενισχυτή.



Πίσω θύρα εξόδου surround – Συνδέει ηχεία πολλαπλών καναλιών.



Έξοδος surround κέντρου/LFE – Συνδέει ένα subwoofer.
ΣΗΜΕΙΩΣΗ: Το κανάλι ήχου Low Frequency Effects (LFE), που συναντάται στα σχήματα ψηφιακού ήχου surround, μεταδίδει μόνο πληροφορίες συχνότητας (80 Hz και κάτω). Το κανάλι LFE κατευθύνει ένα subwoofer για παραγωγή εξαιρετικά χαμηλής επέκτασης μπάσου. Τα συστήματα που δεν χρησιμοποιούν subwoofer μπορούν να διοχετεύσουν τις πληροφορίες LFE στα κύρια ηχεία κατά τη ρύθμιση του ήχου surround.



Πλευρική θύρα ήχου surround – Συνδέει αριστερό/δεξιό ηχείο.



Θύρα RCA S/PDIF – Μεταδίδει ψηφιακό ήχο χωρίς να χρειάζεται μετατροπή του αναλογικού ήχου.



Οπτική θύρα S/PDIF – Μεταδίδει ψηφιακό ήχο χρησιμοποιώντας οπτικά σήματα χωρίς να χρειάζεται μετατροπή του αναλογικού ήχου.

USB

Στη θύρα USB (Ενιαίος Σειριακός δίαυλος) μπορείτε να συνδέσετε περιφερειακά σε έναν υπολογιστή ή ένα tablet. Σε αυτά τα περιφερειακά περιλαμβάνεται ποντίκι, πληκτρολόγιο, εκτυπωτής, εξωτερικές μονάδες δίσκου, κάμερες, τηλέφωνα και ούτω καθεξής.

Η θύρα USB μπορεί να χρησιμοποιηθεί για μεταφορά δεδομένων μεταξύ του υπολογιστή σας και της συσκευής καθώς και για φόρτιση των υποστηριζόμενων συσκευών. Για περισσότερες πληροφορίες, βλ. τεκμηρίωση της συσκευής σας.

Ορισμένοι υπολογιστές έχουν και θύρες USB με ενσωματωμένο το χαρακτηριστικό PowerShare που σας επιτρέπει να φορτίσετε τις συσκευές USB ακόμα και όταν ο υπολογιστής είναι απενεργοποιημένος.

Οι θύρες USB υποστηρίζουν επίσης την τοποθέτηση και άμεση λειτουργία και τη σύνδεση εν ώρα λειτουργίας.

Τοποθέτηση και άμεση λειτουργία – Επιτρέπει στον υπολογιστή σας να αναγνωρίζει και να διαμορφώνει αυτόματα μια συσκευή.

Σύνδεση εν ώρα λειτουργίας – Σας επιτρέπει να αφαιρείτε και να συνδέετε συσκευές USB χωρίς επανεκκίνηση του υπολογιστή σας.

Θύρες USB

Βασική θύρα USB – Η βασική θύρα USB υπάρχει στους περισσότερους φορητούς και επιτραπέζιους υπολογιστές. Οι περισσότερες συσκευές USB συνδέονται στον υπολογιστή χρησιμοποιώντας αυτήν τη θύρα.

Mini-USB – Μια θύρα mini-USB χρησιμοποιείται για τις μικρές ηλεκτρονικές συσκευές όπως είναι οι κάμερες, οι εξωτερικές μονάδες αποθήκευσης, τα tablet και ούτω καθεξής.

Micro-USB – Μια θύρα micro-USB είναι μικρότερη από μια θύρα mini-USB και χρησιμοποιείται για τηλέφωνα, tablet, ασύρματα ακουστικά και άλλες μικρές ηλεκτρονικές συσκευές.

Πρότυπα USB

USB 3.0 – Αναφέρεται και ως SuperSpeed USB. Αυτή η θύρα υποστηρίζει ταχύτητα μεταφοράς δεδομένων έως και 4,8 Gbps και είναι συμβατή προς τα πίσω με τα παλαιότερα πρότυπα USB.

USB 2.0 – Αναφέρεται ως Hi-Speed USB, παρέχει πρόσθετο εύρος ζώνης για εφαρμογές πολυμέσων και αποθήκευσης. Το USB 2.0 υποστηρίζει ταχύτητα μεταφοράς δεδομένων έως και 480 Mbps.

USB 1.x – Πρότυπο USB παλαιού τύπου που υποστηρίζει ταχύτητες μεταφοράς δεδομένων έως και 11 Mbps.

USB PowerShare – Το χαρακτηριστικό USB PowerShare σας επιτρέπει να φορτίζετε συσκευές USB όταν ο υπολογιστής σας είναι απενεργοποιημένος ή σε κατάσταση αναστολής λειτουργίας. Το εικονίδιο  υποδεικνύει ότι η θύρα USB υποστηρίζει το χαρακτηριστικό PowerShare.

 **ΣΗΜΕΙΩΣΗ:** Ορισμένες συσκευές USB μπορεί να μην φορτίζουν όταν ο υπολογιστής είναι απενεργοποιημένος ή σε κατάσταση αναστολής λειτουργίας. Σε αυτές τις περιπτώσεις, ενεργοποιήστε τον υπολογιστή για να φορτίσετε τη συσκευή.

 **ΣΗΜΕΙΩΣΗ:** Αν απενεργοποιήσετε τον υπολογιστή σας ενώ φορτίζει μια συσκευή USB, μπορεί να διακοπεί η φόρτιση της συσκευής. Για να συνεχιστεί η φόρτιση, αποσυνδέστε και επανασυνδέστε τη συσκευή.

 **ΣΗΜΕΙΩΣΗ:** Στους φορητούς υπολογιστές, το χαρακτηριστικό PowerShare διακόπτει τη φόρτιση της συσκευής όταν το φορτίο της μπαταρίας του υπολογιστή φτάσει στο 10%. Μπορείτε να διαμορφώσετε αυτό το όριο χρησιμοποιώντας το System Setup (Ρύθμιση συστήματος).

Θύρα εντοπισμού σφαλμάτων – Η θύρα εντοπισμού σφαλμάτων δίνει στο χρήστη τη δυνατότητα να χρησιμοποιεί τις θύρες USB 3.0 σε λειτουργία USB 2.0 προσωρινά για σκοπούς αντιμετώπισης προβλημάτων και επίσης σε περίπτωση επανεγκατάστασης του λειτουργικού συστήματος με χρήση μιας μονάδας οπτικού δίσκου USB ή μιας μονάδας flash.

eSATA

Με το eSATA μπορείτε να συνδέετε εξωτερικές συσκευές αποθήκευσης, όπως π.χ. μονάδες σκληρού δίσκου και μονάδες οπτικού δίσκου, στον υπολογιστή σας. Παρέχει το ίδιο εύρος ζώνης όπως οι εσωτερικές θύρες SATA.

Ο υπολογιστής σας μπορεί να διαθέτει μια αυτόνομη θύρα eSATA ή μια συνδυαστική θύρα eSATA/USB.

IEEE 1394

Η διασύνδεση IEEE 1394 είναι ένα πρότυπο διασύνδεσης σειριακού διαύλου που επιτρέπει την απλή, οικονομική, ισόχρονη (σε πραγματικό χρόνο) σε υψηλό εύρος ζώνης αλληλεπίδραση δεδομένων μεταξύ υπολογιστών, περιφερειακών και καταναλωτικών ηλεκτρονικών συσκευών όπως είναι οι βιντεοκάμερες, τα VCR, οι εκτυπωτές, οι τηλεοράσεις και οι ψηφιακές κάμερες. Με τα προϊόντα και τα συστήματα που είναι συμβατά με τη διασύνδεση IEEE 1394 μπορείτε να μεταφέρετε βίντεο ή στατικές εικόνες χωρίς να μειώνεται η ποιότητά τους.

Βασικά χαρακτηριστικά

- Ψηφιακό - Παρέχει καλύτερη ποιότητα σήματος, καθώς δεν χρειάζεται μετατροπή ψηφιακού-αναλογικού-ψηφιακού.
- Συνδεσιμότητα - Χρησιμοποιεί ένα λεπτό σειριακό καλώδιο, το οποίο μέσω αναμεταδοτών, μπορεί να επεκταθεί έως τα 100 μέτρα ή περισσότερο πάνω από καλώδια CAT5, οπτικών ινών ή ομοαξονικά καλώδια.
- Ευκολία στη χρήση - Εξαλείφει την ανάγκη για ειδικά προγράμματα οδήγησης ή για εκτέλεση περίπλοκων ρυθμίσεων.
- Δυνατότητα άμεσης τοποθέτησης - Καθιστά δυνατή την προσθήκη και αφαίρεση συσκευών ενόσω ο υπολογιστής και οι συσκευές είναι ενεργοποιημένες.
- Ευελιξία - Σας επιτρέπει να συνδέετε συσκευές μεταξύ τους αλυσιδωτά, χωρίς να χρειάζονται διανομείς ή διακόπτες. Επίσης, υποστηρίζει τη διακλάδωση, τη δημιουργία βρόχου και άλλες τοπολογίες, μειώνοντας την πολυπλοκότητα λόγω χρήσης καλωδίων. Υποστηρίζει έως και 64 συσκευές με μία σύνδεση.
- Ταχύτητα - Υποστηρίζει την παράδοση χρονοεξαρτώμενων δεδομένων σε πολλαπλές ταχύτητες, στις οποίες επί του παρόντος περιλαμβάνονται τα 100, 200 400 και 800 Megabit ανά δευτερόλεπτο μέσω ενός μεμονωμένου καλωδίου ή διαύλου. Με τον τρόπο αυτό είναι δυνατή η χρήση εφαρμογών υψηλής ποιότητας ήχου και βίντεο σε χαμηλό κόστος.

Τύποι θυρών IEEE 1394

- θύρα 4 ακίδων
- θύρα 6 ακίδων
- θύρα 9 ακίδων

Visual Graphics Array (VGA)

Με το Visual Graphics Array (VGA) μπορείτε να συνδεθείτε σε οθόνες, προτζέκτορες και ούτω καθεξής.

Μπορείτε να συνδεθείτε σε μια θύρα HDMI ή DVI μέσω μιας θύρας VGA χρησιμοποιώντας τους προσαρμογείς VGA σε HDMI ή VGA σε DVI.

Digital Visual Interface (DVI)

Με το Digital Visual Interface (DVI) μπορείτε να συνδέσετε τον υπολογιστή σας σε επίπεδες οθόνες προτζέκτορες και ούτω καθεξής.

Υπάρχουν τρεις τύποι συνδέσεων DVI:

- **DVI-D (DVI-Digital)** – Η σύνδεση DVI-D μεταδίδει ψηφιακά σήματα βίντεο μεταξύ της κάρτας γραφικών και της ψηφιακής οθόνης. Αυτό παρέχει γρήγορη και υψηλής ποιότητας απόδοση βίντεο.
- **DVI-A (DVI-Analog)** – Η σύνδεση DVI-A μεταδίδει αναλογικά σήματα βίντεο σε μια αναλογική οθόνη όπως είναι μια οθόνη CRT (σωλήνα καθοδικών ακτίνων) ή μια αναλογική οθόνη LCD (υγρών κρυστάλλων).
- **DVI-I (DVI-Integrated)** – Η σύνδεση DVI-I περιλαμβάνει μια ενσωματωμένη θύρα που μπορεί να μεταδώσει ένα ψηφιακό ή ένα αναλογικό σήμα. Αυτή η θύρα είναι πιο ευέλικτη επειδή μπορεί να χρησιμοποιηθεί και για ψηφιακές και για αναλογικές συνδέσεις.

DisplayPort

Με το DisplayPort επιτυγχάνεται μια σύνδεση ανάμεσα στον υπολογιστή σας και σε συσκευές προβολής π.χ. οθόνες, προτζέκτορες και ούτω καθεξής. Υποστηρίζει σήματα βίντεο και ήχου. Το DisplayPort σχεδιάστηκε ειδικά για χρήση με οθόνες υπολογιστών.

Mini-DisplayPort

Το Mini-DisplayPort είναι μια μικρότερη έκδοση του DisplayPort.

 **ΣΗΜΕΙΩΣΗ:** Τα DisplayPort και Mini-DisplayPort είναι συμβατά μεταξύ τους, αλλά οι θύρες και οι υποδοχές διαφέρουν σε μέγεθος. Αν τα μεγέθη των θυρών είναι διαφορετικά, χρησιμοποιήστε μετατροπέα.

Πλεονεκτήματα του DisplayPort

- Υποστηρίζει υψηλές αναλύσεις και υψηλές ταχύτητες ανανέωσης
- Υποστηρίζει τρισδιάστατη μετάδοση
- Υποστηρίζει πολλαπλές συσκευές προβολής ταυτόχρονα
- Υποστηρίζει το HDCP
- Υποστηρίζει προσαρμογείς με δυνατότητα τοποθέτησης και άμεσης λειτουργίας που σας επιτρέπουν να συνδέετε οθόνες χρησιμοποιώντας παλαιότερα πρότυπα σύνδεσης όπως π.χ. DVI, HDMI και VGA
- Τα καλώδια DisplayPort μπορούν να επεκταθούν έως και 15 μέτρα (49,21 πόδια) χωρίς να χρειάζονται ενισχυτές σήματος

HDMI

Το High Definition Multimedia Interface (HDMI) παρέχει δυνατότητα ψηφιακής σύνδεσης μεταξύ του υπολογιστή σας, συσκευών προβολής και άλλων συσκευών πολυμέσων. Υποστηρίζει σήματα βίντεο και ήχου.

Οι θύρες HDMI διατίθενται σε υπολογιστές, τηλεοράσεις, συσκευές καλωδιακής/δоруφορικής τηλεόρασης, συσκευές αναπαραγωγής DVD και Blu-ray, παιχνιδοκονσόλες και ούτω καθεξής.

Πλεονεκτήματα του HDMI

- Υποστηρίζει υψηλές αναλύσεις και υψηλές ταχύτητες ανανέωσης
- Υποστηρίζει τρισδιάστατη μετάδοση
- Υποστηρίζει το HDCP
- Διατίθενται στους περισσότερους υπολογιστές και στις καταναλωτικές συσκευές πολυμέσων
- Μπορούν να χρησιμοποιηθούν για ρύθμιση μιας σύνδεση μόνο ήχου, μόνο βίντεο ή ήχου και βίντεο
- Είναι συμβατό με οθόνες σταθερού αριθμού εικονοστοιχείων π.χ. LCD, plasma και προτζέκτορες

Mini HDMI

Το Mini High Definition Multimedia Interface (HDMI) παρέχει ψηφιακή σύνδεση μεταξύ του υπολογιστή σας και φορητών συσκευών όπως είναι τα smart phones, οι φορητοί υπολογιστές και ούτω καθεξής.

Micro HDMI

Το Micro High Definition Multimedia Interface (HDMI) παρέχει ψηφιακή σύνδεση μεταξύ του υπολογιστή σας και φορητών συσκευών όπως είναι τα smart phones, οι φορητοί υπολογιστές και ούτω καθεξής. Αυτή η θύρα μοιάζει με τη θύρα micro-USB που υπάρχει στα περισσότερα smart phones.

S/PDIF

Το S/PDIF είναι ένα πρότυπο για τη μεταφορά ήχου σε ψηφιακή μορφή. Μπορείτε να χρησιμοποιήσετε το S/PDIF σε συσκευές ήχου π.χ. κάρτες ήχου, ηχεία, συστήματα οικιακού σινεμά, τηλεοράσεις και ούτω καθεξής. Υποστηρίζει ήχο 5,1.

Υπάρχουν δύο είδη συνδέσεων S/PDIF:

- Οπτική – Χρησιμοποιεί οπτικές ίνες με θύρες TOSLINK
- Ομοαξονική – Χρησιμοποιεί ομοαξονικό καλώδιο με θύρες RCA

Δίκτυο

Ένα δίκτυο υπολογιστή παρέχει δυνατότητα σύνδεσης του υπολογιστή σας και άλλων πόρων όπως π.χ. το Internet, άλλοι υπολογιστές, εκτυπωτές κοινής χρήσης και ούτω καθεξής.

Μπορείτε να ρυθμίσετε το δίκτυό σας χρησιμοποιώντας καλώδια (LAN) ή ασύρματες συσκευές (WLAN).

Τοπικό δίκτυο (LAN)



Οι συσκευές συνδέονται με χρήση καλωδίων Ethernet καλύπτοντας μια σχετικά μικρή περιοχή, συνήθως, μέσα σε ένα σπίτι ή κτίριο.

Ασύρματο τοπικό δίκτυο (WLAN)



Οι συσκευές συνδέονται ασύρματα καλύπτοντας μια σχετικά μικρή περιοχή, συνήθως, μέσα σε ένα σπίτι ή κτίριο. Η ασύρματη σύνδεση που χρησιμοποιείται για τη ρύθμιση ενός WLAN είναι συνήθως Wi-Fi (802.11x).

Ασύρματο δίκτυο ευρείας περιοχής (WWAN)

Γνωστό και ως Κινητό Internet ευρείας ζώνης, η υπηρεσία αυτή συνήθως παρέχεται από τις εταιρείες τηλεφωνίας για χρήση σε κινητές συσκευές. Μια κινητή συσκευή ή ένας φορητός υπολογιστής πρέπει να υποστηρίζει την τεχνολογία WWAN για να μπορεί να συνδεθεί σε αυτό το δίκτυο.

Ασύρματο προσωπικό δίκτυο (WPAN)

Οι συσκευές συνήθως συνδέονται ασύρματα χρησιμοποιώντας Bluetooth, RF, NFC και ούτω καθεξής. Αυτός ο τύπος δικτύου συνήθως λειτουργεί όταν οι συσκευές βρίσκονται σε κοντινή απόσταση μεταξύ τους.

Για να συνδέσετε τον υπολογιστή ή το tablet σας στο Internet, βλ. [Σύνδεση στο Internet](#).

Λογισμικό και εφαρμογές

Computrace

Με το Computrace μπορείτε να παρακολουθείτε τους υπολογιστές που αλλάζουν χέρια ή μετακινούνται σε μια εταιρεία, ενώ αποτελεί χρήσιμο εργαλείο κατά της κλοπής και βοηθά στην ανάκτηση χαμένων ή κλεμμένων υπολογιστών.

Ένας υπολογιστής με ενεργοποιημένο το Computrace που μπορεί να έχει πρόσβαση στο Internet, επικοινωνεί τακτικά με το διακομιστή Computrace για να αναφέρει πληροφορίες και θέση του συστήματος καθώς και την ταυτότητα χρήστη.

Το Computrace προσφέρει τα παρακάτω πακέτα και χαρακτηριστικά:

Complete (Πλήρης)	Absolute Track (Πλήρης ανίχνευση)	Plus (Συν)	Lo/Jack for Laptops (Lo/Jack για φορητούς υπολογιστές)
Πάγια αποθέματα	Ανίχνευση υλικού υπολογιστών	Εντοπισμός κλεμμένων υπολογιστών	Για το σπίτι και το γραφείο στο σπίτι
Ανίχνευση ασφαλισμένων περιουσιακών στοιχείων	Πληροφορίες για κεντροποιημένες μισθώσεις	Ανίχνευση μισθώσεων	Προστασία από κλοπή
Ανίχνευση κλεμμένων υπολογιστών	Κατάλογος προγραμμάτων λογισμικού	Διερεύνηση απώλειας	Εντοπισμός με χρήση κρυφού λογισμικού
Πρόληψη κλοπής	Συμμόρφωση προς την άδεια χρήσης	Αποτροπή κλοπής	Ανακτήσεις τις τελευταίες 30 ημέρες
Απομακρυσμένη διαγραφή δεδομένων			

 **ΣΗΜΕΙΩΣΗ:** Το Computrace μπορεί να μην υποστηρίζεται σε όλους τους υπολογιστές.

Ενεργοποίηση του Computrace

1. Εκκινήστε (ή επανεκκινήστε) τον υπολογιστή σας.
2. Όταν εμφανιστεί το λογότυπο DELL, πατήστε <F2> αμέσως για είσοδο στο System Setup (Ρύθμιση συστήματος).
 - ✍ **ΣΗΜΕΙΩΣΗ:** Εάν περιμένετε πολλή ώρα και εμφανιστεί το λογότυπο του λειτουργικού συστήματος, συνεχίστε να περιμένετε μέχρι να προβληθεί η επιφάνεια εργασίας των Windows. Στη συνέχεια, τερματίστε τη λειτουργία του υπολογιστή σας και δοκιμάστε ξανά.
3. Επιλέξτε την καρτέλα **Security** (Ασφάλεια) και στη συνέχεια **Computrace(R)**.
4. Επιλέξτε **Activate** (Ενεργοποίηση) για να ενεργοποιήσετε το Computrace.
 - ✍ **ΣΗΜΕΙΩΣΗ:** Αφού ενεργοποιήσετε ή απενεργοποιήσετε την επιλογή Computrace στο System Setup (Ρύθμιση συστήματος), δεν θα μπορείτε να αλλάξετε αυτή τη ρύθμιση στο μέλλον. Αυτό γίνεται για να αποτρέψει τις μη εξουσιοδοτημένες αλλαγές αυτής της επιλογής.

Λήψη Βοήθειας για το Computrace

Η Dell παρέχει βοήθεια για το Computrace μέσω της Absolute Software. Μπορείτε να επικοινωνήσετε με την Absolute Software για βοήθεια σχετικά με την εγκατάσταση, τη διαμόρφωση, τη χρήση και την αντιμετώπιση προβλημάτων.

Για να επικοινωνήσετε με την Absolute Software, ανατρέξτε στην τοποθεσία της Absolute Software στο web στη διεύθυνση absolute.com ή στείλετε email στη διεύθυνση techsupport@absolute.com.

My Dell Downloads

Η υπηρεσία My Dell Downloads (Τα στοιχεία λήψης μου από την Dell) είναι αποθήκη λογισμικού που σας δίνει τη δυνατότητα λήψης και εγκατάστασης λογισμικού που ήταν προεγκατεστημένο στον υπολογιστή σας και δεν παραλάβατε τα μέσα για την εγκατάστασή του.

 **ΣΗΜΕΙΩΣΗ:** Η υπηρεσία My Dell Downloads (Τα στοιχεία λήψης μου από την Dell) μπορεί να μην είναι διαθέσιμη σε όλες τις περιοχές).

 **ΣΗΜΕΙΩΣΗ:** Για να αποκτήσετε πρόσβαση στην υπηρεσία My Dell Downloads (Τα στοιχεία λήψης μου από την Dell) πρέπει να εγγραφείτε.

Με την υπηρεσία My Dell Downloads (Τα στοιχεία λήψης μου από την Dell) έχετε τη δυνατότητα:

- Να δείτε όλα τα λογισμικά που αρχικά παραλάβατε μαζί με το σύστημα.
- Να προχωρήσετε στη λήψη και την εγκατάσταση λογισμικού που δικαιούστε.
- Να αλλάξετε τον κωδικό πρόσβασης στον λογαριασμό σας στην υπηρεσία My Dell Downloads (Τα στοιχεία λήψης μου από την Dell).

Για εγγραφή στην υπηρεσία My Dell Downloads (Τα στοιχεία λήψης μου από την Dell) και χρήση της:

1. Μεταβείτε στη διεύθυνση smartsource.dell.com/web.
2. Ακολουθήστε τις οδηγίες που παρουσιάζονται στην οθόνη για εγγραφή και λήψη του λογισμικού.
3. Επανεγκαταστήστε το λογισμικό ή δημιουργήστε ένα μέσο με αντίγραφο ασφαλείας για μελλοντική χρήση.

My Dell

Το My Dell περιλαμβάνει έναν πίνακα ελέγχου με εργαλεία του συστήματος και διαγνωστικούς ελέγχους. Μπορείτε να χρησιμοποιήσετε το My Dell για να βρείτε την Ετικέτα εξυπηρέτησης, τον Κωδικό σέρβις έκτακτης ανάγκης, πληροφορίες συστήματος, την κατάσταση εγγύησης του υπολογιστή σας και ούτω καθεξής. Παρέχει πρόσβαση σε online εργαλεία, συνδέσεις για τεχνική υποστήριξη της Dell, κανάλια υποστήριξης πελατών της Dell, διαχείριση συσκευών, συνδέσεις δικτύου, προειδοποιήσεις συστήματος, συμβουλές βελτίωσης απόδοσης και συνδέσεις για άλλα εργαλεία και διαγνωστικές υπηρεσίες της Dell.

Λήψη ή αναβάθμιση της υπηρεσίας My Dell

Για λήψη ή αναβάθμιση στην πιο πρόσφατη έκδοση της υπηρεσίας My Dell, μεταβείτε στη διεύθυνση dell.com/support.

 **ΣΗΜΕΙΩΣΗ:** Συνιστάται η λήψη του λογισμικού από το Internet όταν σας ζητείται κατά την εγκατάσταση της υπηρεσίας My Dell.

Πρόσβαση στην υπηρεσία My Dell:

Windows 8 – Κτυπήστε ή κάντε κλικ στο εικονίδιο My Dell στην οθόνη Start (Έναρξη).

Windows 7 – Κάντε κλικ στα **Start**  (Έναρξη) → **All Programs** (Όλα τα προγράμματα) → **Dell** → **My Dell** → **My Dell**.

PC Checkup (Έλεγχος PC)

Χρησιμοποιήστε το PC Checkup (Έλεγχος PC) για να ελέγξετε τη χρήση της μονάδας σκληρού δίσκου, να εκτελέσετε διαγνωστικούς ελέγχους υλικού και να παρακολουθείτε τις αλλαγές που γίνονται στον υπολογιστή σας.

- **Drive Space Manager** (Διαχείριση χώρου στο δίσκο) – Διαχειριστείτε τον σκληρό σας δίσκο χρησιμοποιώντας μια οπτική αναπαράσταση του χώρου που καταναλώνει ο κάθε τύπος αρχείου.
- **Performance and Configuration History** (Ιστορικό απόδοσης και διαμόρφωσης) – Παρακολουθήστε τα συμβάντα του συστήματος και τις αλλαγές σε διάφορες χρονικές περιόδους. Η συγκεκριμένη βοηθητική εφαρμογή παρουσιάζει κάθε σάρωση του υλικού, δοκιμή, αλλαγή στο σύστημα κρίσιμο συμβάν και σημείο επαναφοράς την ημέρα που έγινε.

- **Detailed System Information** (Λεπτομερείς πληροφορίες για το σύστημα)– Δείτε λεπτομερείς πληροφορίες σχετικά με τις διαμορφώσεις του υλικού σας και του λειτουργικού σας συστήματος, αποκτήστε πρόσβαση στα συμβόλαια σέρβις, στις πληροφορίες εγγύησης και στις επιλογές ανανέωσης εγγύησης.
- **Get Help** (Λήψη Βοήθειας)– Δείτε τις επιλογές της τεχνικής υποστήριξης της Dell, της εξυπηρέτησης πελατών, περιηγήσεις και εκπαίδευση, εργαλεία online, το εγχειρίδιο κατόχου, πληροφορίες εγγύησης, συχνές ερωτήσεις και άλλα.
- **Backup and Recovery** (Δημιουργία αντιγράφων ασφαλείας και επαναφορά) – Πρόσβαση σε εργαλεία αποκατάστασης του συστήματος που σας επιτρέπουν να:
 - Δημιουργήσετε ένα αρχείο Dell Factory Image Restore στον υπολογιστή σας για επαναφορά του σε μεταγενέστερο χρονικό σημείο.
 - Δημιουργήσετε ένα δίσκο δημιουργίας αντιγράφων ασφαλείας και αποκατάστασης.
- **System Performance Improvement Offers** (Προσφορές βελτίωσης της απόδοσης του συστήματος) - Αποκτήστε λύσεις λογισμικού και υλικού που θα σας βοηθήσουν να βελτιώσετε την απόδοση του συστήματος σας.

Solution Station

Στο Solution Station μπορείτε να βρείτε προηγμένες υπηρεσίες υποστήριξης που παρέχουν διαμορφώσεις για τον υπολογιστή και συντήρηση, ρύθμιση και υποστήριξη δικτύου, οδηγίες εγκατάστασης για οικιακή ψυχαγωγία και ούτω καθεξής.

Μπορείτε να επιλέξετε από μία από τις παρακάτω κατηγορίες ανάλογα με τις ανάγκες σας: **τηλεφωνική υποστήριξη, επιτόπια υποστήριξη (υποστήριξη κατ' οίκον) ή online υπηρεσίες.**

Στις τυπικές υπηρεσίες περιλαμβάνεται ένας δωρεάν έλεγχος της κατάστασης του υπολογιστή, για βελτιστοποίηση και αύξηση της ταχύτητας του υπολογιστή σας, βοήθεια με τα κοινά σφάλματα και αντιμετώπιση προβλημάτων, απομάκρυνση ιών και προγραμμάτων υποκλοπής, ρύθμιση ασύρματου δικτύου και άλλα. Μπορείτε, επίσης, να βρείτε άρθρα και συχνές ερωτήσεις για το πιο κοινά προβλήματα και οδηγίες για τις πιο κοινές εργασίες.

Οι κατηγορίες υποστήριξης παρέχονται σε διάφορες τιμές και με διαφορετικό βαθμό συμμετοχής του πελάτη στην επίλυση του προβλήματος.

Προσφορές του Solution Station

Τύπος	Προσφορές
Εγγύηση και συνεχής φροντίδα	Επέκταση εγγύησης ή σύμβασης σέρβις Dell Tech Concierge
Εγκαταστάσεις και ρύθμιση	Ρύθμιση υπολογιστή Ρύθμιση ασύρματου δικτύου Εγκατάσταση λογισμικού Εγκατάσταση λειτουργικού συστήματος Windows Αναβαθμίσεις εσωτερικού υλικού Εγκατάσταση συστήματος τηλεόρασης και οικιακού κινηματογράφου Εγκατάσταση προγράμματος ανίχνευσης ιών Ρύθμιση Internet και email Ρύθμιση εξαρτημάτων υπολογιστή Ρύθμιση γονικού ελέγχου του Internet Μεταφορά αρχείων και δημιουργία αντιγράφων ασφαλείας δεδομένων
Αντιμετώπιση προβλημάτων και επιδιόρθωση	Αύξηση της ταχύτητας του υπολογιστή σας Αφαίρεση ιών και λογισμικού υποκλοπής Αποκατάσταση δεδομένων Σφάλματα υπολογιστή και αντιμετώπιση προβλημάτων Σφάλματα δικτύου και αντιμετώπιση προβλημάτων

Quickset

Οι Βοηθητικές εφαρμογές QuickSet είναι μια σουίτα εφαρμογών λογισμικού που παρέχουν βελτιωμένη λειτουργικότητα σε φορητούς υπολογιστές της Dell. Το λογισμικό παρέχει εύκολη πρόσβαση σε διάφορες λειτουργίες που κανονικά θα απαιτούσαν αρκετά στάδια. Στα χαρακτηριστικά περιλαμβάνονται τα εξής:

- Ασύρματη διαμόρφωση συντομεύσεων
- Απενεργοποίηση ή ενεργοποίηση φόρτισης της μπαταρίας
- Αλλαγή συμπεριφοράς πλήκτρων Fn

 **ΣΗΜΕΙΩΣΗ:** Το Quickset μπορεί να μην υποστηρίζεται σε όλους τους υπολογιστές.

Εγκατάσταση του Quickset

Το Quickset είναι προεγκατεστημένο στους καινούργιους υπολογιστές της Dell. Αν χρειαστεί να επανεγκαταστήσετε το Quickset, κατεβάστε το από την τοποθεσία υποστήριξης της Dell στο web στη διεύθυνση dell.com/support.

 **ΣΗΜΕΙΩΣΗ:** Αν επαναφέρετε τον υπολογιστή σας χρησιμοποιώντας το PC Restore (Επαναφορά υπολογιστή) ή μια παρόμοια εφαρμογή, θα γίνει επαναφορά και του Quickset.

Εφαρμογές NVIDIA 3D

Η εφαρμογή NVIDIA 3DTV Play που είναι εγκατεστημένη στον υπολογιστή σας, σας επιτρέπει να παίζετε τρισδιάστατα παιχνίδια, να παρακολουθείτε τρισδιάστατα βίντεο Blu-ray και να περιηγείστε σε τρισδιάστατες φωτογραφίες. Υποστηρίζει τα ίδια παιχνίδια με το NVIDIA 3D Vision. Για μια λίστα με τα υποστηριζόμενα τρισδιάστατα παιχνίδια, βλ. nvidia.com.

 **ΣΗΜΕΙΩΣΗ:** Ανατρέξτε στην υποστήριξη NVIDIA για περισσότερες πληροφορίες σχετικά με αυτήν την εφαρμογή.

 **ΣΗΜΕΙΩΣΗ:** Η εφαρμογή NVIDIA 3D δεν είναι διαθέσιμη σε όλους τους υπολογιστές.

Παιχνίδια σε 3D

1. Εκκινήστε το παιχνίδι σε λειτουργία πλήρους οθόνης.
2. Αν δείτε ένα μήνυμα που δηλώνει ότι η τρέχουσα λειτουργία δεν είναι συμβατή με HDMI 1.4, ρυθμίστε την ανάλυση του παιχνιδιού στα 1280 x 720 (720p) σε λειτουργία HD 3D.

Συνοτμεύσεις πληκτρολογίου

Ακολουθούν ορισμένες συνοτμεύσεις πληκτρολογίου για τα παιχνίδια σε 3D:

Πλήκτρα	Περιγραφή	Λειτουργία
<Ctrl><t>	Εμφάνιση/ απόκρυψη στερεοσκοπικών τρισδιάστατων εφέ	Ενεργοποίηση ή απενεργοποίηση αναπαραγωγής 3DTV. ΣΗΜΕΙΩΣΗ: Η απόδοση του παιχνιδιού μπορεί να μειωθεί όταν χρησιμοποιείται η λειτουργία HD 3D ακόμη και αν είναι απενεργοποιημένη η αναπαραγωγή 3DTV. Για μεγιστοποίηση της απόδοσης, επιλέξτε λειτουργία HD ή SD όταν είναι απενεργοποιημένη η αναπαραγωγή 3DTV.
<Ctrl><F4>	Αύξηση του βάθους 3D	Αύξηση του βάθους 3D στο τρέχον παιχνίδι.
<Ctrl><F3>	Μείωση του βάθους 3D	Μείωση του βάθους 3D στο τρέχον παιχνίδι.
<Ctrl><F11>		Λήψη ενός στιγμιότυπου 3D του τρέχοντος παιχνιδιού και αποθήκευση του αρχείου σε ένα φάκελο στο φάκελο Documents (Έγγραφα). Για προβολή του αρχείου, χρησιμοποιήστε το NVIDIA 3D Photo Viewer.
<Ctrl><Alt><Insert>	Εμφάνιση/ απόκρυψη μηνύματος συμβατότητας παιχνιδιού	Εμφάνιση των συνιστώμενων ρυθμίσεων NVIDIA για το τρέχον παιχνίδι.
<Ctrl><F6>	Αύξηση σύγκλισης	Μετακίνηση αντικειμένων προς το μέρος σας. Επίτευξη μέγιστης σύγκλισης, η οποία τοποθετεί όλα τα αντικείμενα μπροστά στο χώρο εργασίας σας. Χρησιμοποιείται και για τοποθέτηση του λείζερ.

<Ctrl><F5>

Μείωση
σύγκλισης

Απομάκρυνση των αντικειμένων από εσάς. Επίτευξη ελάχιστης σύγκλισης, η οποία τοποθετεί όλα τα αντικείμενα πίσω από το χώρο εργασίας σας. Χρησιμοποιείται και για τοποθέτηση του λείζερ.

 **ΣΗΜΕΙΩΣΗ:** Για περισσότερες πληροφορίες, βλ. αρχείο βοήθειας εφαρμογών NVIDIA.

DellConnect

Το DellConnect είναι ένα διαδικτυακό εργαλείο που δίνει τη δυνατότητα σε κάποιον αντιπρόσωπο της Dell να αποκτήσει πρόσβαση στον υπολογιστή σας (υπό την επίβλεψή σας) για να διαγνώσει και να λύσει προβλήματα που παρουσιάζει ο υπολογιστής σας εξ αποστάσεως. Δίνει τη δυνατότητα σε έναν αντιπρόσωπο τεχνικής υποστήριξης να επέμβει στον υπολογιστή σας με την άδειά σας.

Ένα αίτημα DellConnect ξεκινά από τον αντιπρόσωπο τεχνικής υποστήριξης όταν απαιτείται στη διάρκεια αντιμετώπισης ενός προβλήματος.

 **ΣΗΜΕΙΩΣΗ:** Για πρόσβαση στο DellConnect και στους όρους χρήσης, ανατρέξτε στη διεύθυνση dell.com/DellConnect.

Επαναφορά του λειτουργικού σας συστήματος

Επιλογές αποκατάστασης συστήματος

Μπορείτε να επαναφέρετε το λειτουργικό σύστημα του υπολογιστή σας χρησιμοποιώντας μία από τις παρακάτω επιλογές:

- △ **ΠΡΟΣΟΧΗ:** Η χρήση του Dell Factory Image Restore ή του δίσκου Λειτουργικού συστήματος διαγράφει οριστικά όλα τα αρχεία στον υπολογιστή σας. Αν είναι δυνατό, δημιουργήστε αντίγραφα ασφαλείας των αρχείων σας προτού χρησιμοποιήσετε αυτές τις επιλογές.

Επιλογή	Περιγραφή
Dell Backup and Recovery	Χρησιμοποιήστε το σαν την πρώτη λύση για αποκατάσταση του λειτουργικού σας συστήματος.
Δίσκοι επανεγκατάστασης συστήματος	Χρησιμοποιήστε τους όταν μια βλάβη του λειτουργικού συστήματος αποτρέπει τη χρήση του Dell Backup and Recovery ή κατά την εγκατάσταση των Windows σε μια νέα ή ανταλλακτική μονάδα σκληρού δίσκου.
Επαναφορά συστήματος	Χρησιμοποιήστε αυτήν την επιλογή για επαναφορά της διαμόρφωσης του λειτουργικού σας συστήματος σε προγενέστερο χρονικό σημείο χωρίς να επηρεαστούν τα αρχεία σας.
Dell Factory Image Restore	Χρησιμοποιήστε αυτήν την επιλογή ως την τελευταία λύση για την επαναφορά του λειτουργικού σας συστήματος. Αν χρησιμοποιήσετε αυτή τη μέθοδο, θα διαγραφούν όλα τα αρχεία και οι εφαρμογές που μπορεί να έχετε αποθηκεύσει ή εγκαταστήσει αφού παραλάβετε τον υπολογιστή σας.

Επιλογή

Περιγραφή

Dell DataSafe Local Backup
(Windows 7)

Χρησιμοποιήστε το όταν η λειτουργία System Restore (Επαναφορά συστήματος) δεν λύσει το πρόβλημά σας.

Δίσκος λειτουργικού
συστήματος (Windows 7)

Χρησιμοποιήστε το για να επανεγκαταστήσετε μόνο το λειτουργικό σύστημα στον υπολογιστή σας

Dell Backup and Recovery

 **ΣΗΜΕΙΩΣΗ:** Η επιλογή Dell Backup and Recovery είναι διαθέσιμη μόνο στα Windows 8.

Το Dell Backup and Recovery βγαίνει σε δύο εκδόσεις:

- Dell Backup and Recovery Basic
- Dell Backup and Recovery Premium

Χαρακτηριστικά

Basic

Premium

Επαναφορά του συστήματός σας στην εργοστασιακή κατάσταση

✓

✓

Χειροκίνητη δημιουργία αντιγράφων ασφαλείας

✓

✓

Επαναφορά αρχείων από τα αντίγραφα ασφαλείας

✓

✓

Δημιουργία αντιγράφων ασφαλείας και επαναφορά από και προς το Cloud

✓

✓

(Πρέπει να αγοράσετε μια συνδρομή αποθήκευσης σε cloud για να χρησιμοποιήσετε αυτό το χαρακτηριστικό μετά από 30 ημέρες)

Συνεχής δημιουργία αντιγράφων ασφαλείας αρχείων για ελαχιστοποίηση των απωλειών δεδομένων

X

✓

Δημιουργία αντιγράφων ασφαλείας ολόκληρου του συστήματος (συμπεριλαμβανομένων των εφαρμογών και των ρυθμίσεων)

X

✓

Συγχώνευση πολλαπλών αντιγράφων ασφαλείας και αρχειοθέτηση των παλιών αντιγράφων ασφαλείας

X

✓

Δημιουργία αντιγράφων ασφαλείας και επαναφορά αρχείων βάσει τύπου

X

✓

Dell Backup and Recovery Basic

Πρόσβαση στο Dell Backup and Recovery Basic

1. Εκκινήστε τον υπολογιστή σας.
2. Μεταβείτε στο σύμβολο Search (Αναζήτηση).
3. Κάντε κλικ στο **Apps** (Εφαρμογές) και πληκτρολογήστε **Dell Backup and Recovery** στο πλαίσιο αναζήτησης.
4. Κάντε κλικ στο **Dell Backup and Recovery** στη λίστα αποτελεσμάτων αναζήτησης.

Δημιουργία δίσκων επανεγκατάστασης συστήματος

1. Εκκινήστε το Dell Backup and Recovery.
2. Κάντε κλικ στο πλακίδιο **Reinstall Discs** (Δίσκοι επανεγκατάστασης).
3. Επιλέξτε **USB Flash Drive** (Μονάδα USB Flash) ή **Discs** (Δίσκοι) και στη συνέχεια κάντε κλικ στο **Continue** (Συνέχεια).
4. Ακολουθήστε τις οδηγίες στην οθόνη.

Επαναφορά του υπολογιστή σας

1. Εκκινήστε το Dell Backup and Recovery.
2. Κάντε κλικ στο πλακίδιο **Recovery** (Αποκατάσταση).
3. Κάντε κλικ στο **System Recovery** (Αποκατάσταση συστήματος).
4. Κάντε κλικ στο **Yes, Continue** (Ναι, συνέχεια).
5. Ακολουθήστε τις οδηγίες στην οθόνη.

Dell Backup and Recovery Premium

⚠ **ΠΡΟΣΟΧΗ:** Παρόλο που διαθέτετε την επιλογή να διατηρήσετε τα προσωπικά σας αρχεία κατά τη διαδικασία αποκατάστασης, συνιστάται να δημιουργήσετε αντίγραφα ασφαλείας σε μια ξεχωριστή μονάδα δίσκου ή σε ένα δίσκο προτού χρησιμοποιήσετε την επιλογή αποκατάστασης.

✍ **ΣΗΜΕΙΩΣΗ:** Αν είχατε παραγγείλει το Dell Backup and Recovery Premium με τον υπολογιστή σας μέσω της εφαρμογής Digital Delivery, πρέπει να κατεβάσετε πρώτα το Dell Backup and Recovery Basic για να λάβετε την επιλογή Dell Backup and Recovery Premium.

Αναβάθμιση σε Dell Backup and Recovery Premium

1. Εκκινήστε το Dell Backup and Recovery.
2. Κάντε κλικ στο πλακίδιο **Backup** (Εφεδρικά αντίγραφα) και επιλέξτε **Data Backup** (Δημιουργία αντιγράφων ασφαλείας δεδομένων).
3. Κάντε κλικ στο **Upgrade to Dell Backup and Recovery Premium**.

Επαναφορά δεδομένων συστήματος

1. Εκκινήστε το Dell Backup and Recovery.
2. Κάντε κλικ στο πλακίδιο **Backup** (Δημιουργία αντιγράφων ασφαλείας) και επιλέξτε **System Backup** (Δημιουργία αντιγράφων ασφαλείας συστήματος).
3. Ακολουθήστε τις οδηγίες στην οθόνη.

Επαναφορά συγκεκριμένων αρχείων ή φακέλων από μια περίοδο λειτουργίας δημιουργίας αντιγράφων ασφαλείας όλου του συστήματος

1. Εκκινήστε το Dell Backup and Recovery.
2. Κάντε κλικ στο πλακίδιο **Recovery** (Αποκατάσταση) και στη συνέχεια επιλέξτε **Data Recovery** (Αποκατάσταση δεδομένων).
3. Κάντε κλικ στο **Yes, Continue** (Ναι, συνέχεια).
4. Ακολουθήστε τις οδηγίες στην οθόνη.

Αποκατάσταση συγκεκριμένων αρχείων ή φακέλων από μια περίοδο λειτουργίας δημιουργίας αντιγράφων ασφαλείας Αρχείων & Φακέλων

1. Εκκινήστε το Dell Backup and Recovery.
2. Κάντε κλικ στο πλακίδιο **Recovery** (Αποκατάσταση) και στη συνέχεια επιλέξτε **Data Recovery** (Αποκατάσταση δεδομένων).
3. Κάντε κλικ στο **Yes, Continue** (Ναι, συνέχεια).
4. Πληκτρολογήστε το όνομα του αρχείου ή του φακέλου στο πλαίσιο αναζήτησης ή επιλέξτε τον τύπο δεδομένων για αποκατάσταση.
5. Ακολουθήστε τις οδηγίες στην οθόνη.

Δημιουργία αντιγράφων ασφαλείας ολόκληρου του συστήματος

1. Εκκινήστε το Dell Backup and Recovery.
2. Κάντε κλικ στο πλακίδιο **Recovery** και στη συνέχεια επιλέξτε **System Recovery** (Αποκατάσταση συστήματος).
3. Κάντε κλικ στο **Yes, Continue** (Ναι, συνέχεια).
4. Ακολουθήστε τις οδηγίες στην οθόνη.

Dell DataSafe Local Backup

⚠ **ΠΡΟΣΟΧΗ:** Αν χρησιμοποιήσετε το Dell DataSafe Local Backup καταργούνται οριστικά τυχόν προγράμματα ή προγράμματα οδήγησης που είχαν εγκατασταθεί αφού παραλάβετε τον υπολογιστή σας. Προτού χρησιμοποιήσετε το Dell DataSafe Local Backup, προετοιμάστε μέσα για τη δημιουργία αντιγράφων ασφαλείας των εφαρμογών που πρέπει να εγκαταστήσετε στον υπολογιστή σας. Χρησιμοποιήστε το Dell DataSafe Local Backup μόνο αν η λειτουργία System Restore (Επαναφορά συστήματος) δεν έλυσε το πρόβλημα του λειτουργικού σας συστήματος.

⚠ **ΠΡΟΣΟΧΗ:** Αν και το Dell DataSafe Local Backup έχει σχεδιαστεί για να διατηρεί τα δεδομένα στον υπολογιστή σας, συνιστάται να δημιουργείτε αντίγραφα ασφαλείας των δεδομένων σας προτού χρησιμοποιήσετε το Dell DataSafe Local Backup.

✍ **ΣΗΜΕΙΩΣΗ:** Το Dell DataSafe Local Backup μπορεί να μην είναι διαθέσιμο σε όλες τις περιοχές.

✍ **ΣΗΜΕΙΩΣΗ:** Το Dell DataSafe Local Backup είναι διαθέσιμο μόνο με τα Windows 7.

✍ **ΣΗΜΕΙΩΣΗ:** Αν το Dell DataSafe Local Backup δεν είναι διαθέσιμο στον υπολογιστή σας, χρησιμοποιήστε το Dell Factory Image Restore για να επαναφέρετε το λειτουργικό σας σύστημα.

Το Dell DataSafe Local Backup βγαίνει σε δύο εκδόσεις:

- Dell DataSafe Local Backup Basic
- Dell DataSafe Local Backup Premium

Dell DataSafe Local Backup

Χαρακτηριστικά	Basic	Premium
Επαναφορά του συστήματός σας στην εργοστασιακή κατάσταση	✓	✓
Δημιουργία δίσκων επανεγκατάστασης συστήματος σε DVD ή μέσα USB	✓	✓
Δημιουργία αντιγράφων ασφαλείας όλου του συστήματος και επαναφορά σε προγενέστερο αποθηκευμένο χρονικό σημείο	X	✓
Δημιουργία αντιγράφων ασφαλείας αρχείων και φακέλων και επαναφορά σε προγενέστερο αποθηκευμένο χρονικό σημείο	X	✓

Χαρακτηριστικά	Basic	Premium
Δημιουργία αντιγράφων ασφαλείας και επαναφορά με βάση τους τύπους αρχείων (mp3, jpg και ούτω καθεξής)	X	✓
Δημιουργία αντιγράφων ασφαλείας δεδομένων σε τοπική συσκευή αποθήκευσης	X	✓
Αυτόματη προγραμματισμένη δημιουργία αντιγράφων ασφαλείας	X	✓

Dell DataSafe Local Backup Basic

 **ΣΗΜΕΙΩΣΗ:** Το Dell DataSafe Local Backup είναι διαθέσιμο μόνο με τα Windows 7.

Εκκίνηση του Dell DataSafe Local Backup

1. Εκκινήστε τον υπολογιστή σας.
2. Κάντε κλικ στα **Start** (Έναρξη)  → **All Programs** (Όλα τα προγράμματα) → **Dell DataSafe** → Dell DataSafe Local Backup.

Δημιουργία δίσκων επανεγκατάστασης συστήματος

1. Εκκινήστε το Dell DataSafe Local Backup.
2. Κάντε κλικ στα **Backup** (Δημιουργία αντιγράφων ασφαλείας) → **Create Recovery Media** (Δημιουργία μέσων αποκατάστασης).
3. Ακολουθήστε τις οδηγίες στην οθόνη.

Επαναφορά του υπολογιστή σας σε προηγούμενη ημερομηνία ή στις εργοστασιακές ρυθμίσεις

1. Εκκινήστε το Dell DataSafe Local Backup.
2. Κάντε κλικ στα **Restore** (Επαναφορά) → **Restore your entire system to a previous date or to the factory state** (Επαναφορά ολόκληρου του συστήματός σας σε προηγούμενη ημερομηνία ή στην εργοστασιακή κατάσταση).
3. Ακολουθήστε τις οδηγίες στην οθόνη.

Dell DataSafe Local Backup Premium

 **ΣΗΜΕΙΩΣΗ:** Αν παραγγείλατε το Dell DataSafe Local Backup Premium όταν αγοράσατε τον υπολογιστή σας, μπορεί να είναι προεγκατεστημένο στον υπολογιστή σας.

Αναβάθμιση σε Dell DataSafe Local Backup Premium

1. Εκκινήστε το Dell DataSafe Local Backup.
2. Κάντε κλικ στο **UPGRADE NOW!** (Άμεση αναβάθμιση).

Επαναφορά δεδομένων συστήματος

1. Εκκινήστε το Dell DataSafe Local Backup.
2. Κάντε κλικ στα **Backup (Δημιουργία αντιγράφων ασφαλείας)**→ **Full System Backup (Δημιουργία αντιγράφων ασφαλείας όλου του συστήματος)**.
3. Ακολουθήστε τις οδηγίες στην οθόνη.

Επαναφορά δεδομένων χρησιμοποιώντας τη λειτουργία File and Folder Local Backup (Δημιουργία αντιγράφων ασφαλείας αρχείων και φακέλων τοπικά)

1. Εκκινήστε το Dell DataSafe Local Backup.
2. Κάντε κλικ στα **Backup (Δημιουργία αντιγράφων ασφαλείας)**→ **File & Folder Local Backup (Δημιουργία αντιγράφων ασφαλείας αρχείων και φακέλων τοπικά)**.
3. Ακολουθήστε τις οδηγίες στην οθόνη.

Επαναφορά συγκεκριμένων αρχείων ή φακέλων από μια περίοδο λειτουργίας δημιουργίας αντιγράφων ασφαλείας όλου του συστήματος

1. Εκκινήστε το Dell DataSafe Local Backup.
2. Κάντε κλικ στα **Restore (Επαναφορά)**→ **Restore specific files or folders from a Full System Backup (Επαναφορά συγκεκριμένων αρχείων ή φακέλων από μια περίοδο λειτουργίας δημιουργίας αντιγράφων ασφαλείας όλου του συστήματος)**.
3. Ακολουθήστε τις οδηγίες στην οθόνη.

Αποκατάσταση συγκεκριμένων αρχείων ή φακέλων από μια περίοδο λειτουργίας δημιουργίας αντιγράφων ασφαλείας Αρχείων & Φακέλων

1. Εκκινήστε το Dell DataSafe Local Backup.
2. Κάντε κλικ στα **Restore** (Επαναφορά) → **Restore specific files or folders from a File & Folder Backup** (Επαναφορά συγκεκριμένων αρχείων ή φακέλων από μια περίοδο λειτουργίας δημιουργίας αντιγράφων ασφαλείας Αρχείων & Φακέλων).
3. Ακολουθήστε τις οδηγίες στην οθόνη.

Dell Factory Image Restore

△ **ΠΡΟΣΟΧΗ:** Αν χρησιμοποιήσετε την επιλογή **Dell Factory Image Restore** καταργούνται οριστικά τυχόν προγράμματα ή προγράμματα οδήγησης που είχαν εγκατασταθεί αφού παραλάβετε τον υπολογιστή σας. Προετοιμάστε μέσα για τη δημιουργία αντιγράφων ασφαλείας των εφαρμογών που πρέπει να επανεγκαταστήσετε προτού χρησιμοποιήσετε το **Dell Factory Image Restore**.

✎ **ΣΗΜΕΙΩΣΗ:** Το **Dell Factory Image Restore** μπορεί να μην είναι διαθέσιμο σε ορισμένες χώρες ή σε ορισμένους υπολογιστές.

Χρησιμοποιείτε το **Dell Factory Image Restore** μόνο ως τον τελευταίο τρόπο επαναφοράς του λειτουργικού σας συστήματος. Αυτή η επιλογή επαναφέρει το λογισμικό της μονάδας σκληρού δίσκου στην κατάσταση που ήταν όταν το παραλάβατε αρχικά. Τυχόν προγράμματα ή αρχεία που προστέθηκαν αφού παραλάβετε τον υπολογιστή σας – συμπεριλαμβανομένων αρχείων δεδομένων π.χ. φωτογραφίες, μουσική και βίντεο – θα διαγραφούν οριστικά.

Πρόσβαση στο Dell Factory Image Restore

△ **ΠΡΟΣΟΧΗ:** Αν χρησιμοποιήσετε το **Dell Factory Image Restore**, θα διαγραφούν οριστικά όλα τα δεδομένα στη μονάδα σκληρού δίσκου και θα καταργηθούν τυχόν προγράμματα ή προγράμματα οδήγησης που εγκαταστήσατε αφού παραλάβετε τον υπολογιστή σας. Συνιστάται, αν είναι δυνατό, να δημιουργήσετε αντίγραφα ασφαλείας των δεδομένων σας προτού χρησιμοποιήσετε το **Dell Factory Image Restore**. Χρησιμοποιήστε το **Dell Factory Image Restore** μόνο αν αποτύχουν οι άλλοι τρόποι αποκατάστασης

Μετά από δύο αποτυχημένες προσπάθειες εκκίνησης του λειτουργικού συστήματος, η ακολουθία εκκίνησης θα επιχειρήσει αυτόματα να ενεργοποιήσει τις επιλογές αποκατάστασης συστήματος και να εκτελέσει αυτόματη επισκευή.

Έναρξη του Dell Factory Image Restore

△ **ΠΡΟΣΟΧΗ:** Αν χρησιμοποιήσετε το Dell Factory Image Restore, θα διαγραφούν οριστικά όλα τα δεδομένα στη μονάδα σκληρού δίσκου και θα καταργηθούν τυχόν προγράμματα ή προγράμματα οδήγησης που εγκαταστήσατε αφού παραλάβετε τον υπολογιστή σας. Συνιστάται, αν είναι δυνατό, να δημιουργήσετε αντίγραφα ασφαλείας των δεδομένων σας προτού χρησιμοποιήσετε το Dell Factory Image Restore. Χρησιμοποιήστε το Dell Factory Image Restore μόνο αν η Επαναφορά συστήματος δεν έλυσε το πρόβλημα του λειτουργικού σας συστήματος.

1. Εκκινήστε ή επανεκκινήστε τον υπολογιστή σας.
2. Όταν εμφανιστεί το λογότυπο της DELL, πατήστε <F8> αρκετές φορές για πρόσβαση στο παράθυρο **Advanced Boot Options** (Προηγμένες επιλογές εκκίνησης).

 **ΣΗΜΕΙΩΣΗ:** Εάν περιμένετε πολλή ώρα και εμφανιστεί το λογότυπο του λειτουργικού συστήματος, συνεχίστε να περιμένετε μέχρι να προβληθεί η επιφάνεια εργασίας των Microsoft Windows. Στη συνέχεια επανεκκινήστε τον υπολογιστή σας και δοκιμάστε ξανά.

3. Επιλέξτε **Repair Your Computer** (Επιδιόρθωση του υπολογιστή σας). Θα εμφανιστεί το παράθυρο **System Recovery Options** (Επιλογές αποκατάστασης συστήματος).
4. Επιλέξτε μια διάταξη πληκτρολογίου και κάντε κλικ στο **Next** (Επόμενο).
5. Συνδεθείτε σε έναν τοπικό υπολογιστή.
6. Επιλέξτε **Dell Factory Image Restore** ή **Dell Factory Tools** → **Dell Factory Image Restore** (ανάλογα με τη διαμόρφωση του υπολογιστή σας).
7. Κάντε κλικ στο **Next** (Επόμενο). Θα εμφανιστεί η οθόνη **Confirm Data Deletion** (Επιβεβαίωση διαγραφής δεδομένων).

 **ΣΗΜΕΙΩΣΗ:** Εάν δεν θέλετε να προχωρήσετε με το Dell Factory Image Restore, κάντε κλικ στο **Cancel** (Άκυρο).

8. Επιλέξτε το πλαίσιο ελέγχου για να επιβεβαιώσετε ότι θέλετε να συνεχίσετε την αναδιαμόρφωση της μονάδας σκληρού δίσκου και την επαναφορά του λογισμικού του συστήματος στην εργοστασιακή κατάσταση και στη συνέχεια κάντε κλικ στο **Next** (Επόμενο). Θα ξεκινήσει η διαδικασία επαναφοράς και μπορεί να χρειαστεί 20 ή περισσότερα λεπτά μέχρι να ολοκληρωθεί.
9. Όταν ολοκληρωθεί η λειτουργία επαναφοράς, κάντε κλικ στο **Finish** (Ολοκλήρωση) για να γίνει επανεκκίνηση του υπολογιστή.

Επαναφορά συστήματος

△ **ΠΡΟΣΟΧΗ:** Δημιουργείτε τακτικά αντίγραφα ασφαλείας των αρχείων σας. Η Επαναφορά συστήματος δεν παρακολουθεί, ούτε επαναφέρει τα αρχεία σας.

Η λειτουργία System Restore (Επαναφορά συστήματος) είναι ένα εργαλείο των Microsoft Windows που σας βοηθά να αναιρέσετε αλλαγές που έγιναν στο λογισμικό του υπολογιστή σας χωρίς να επηρεαστούν τα προσωπικά σας αρχεία όπως έγγραφα, φωτογραφίες email και ούτω καθεξής.

Κάθε φορά που εγκαθιστάτε ένα πρόγραμμα οδήγησης λογισμικού ή συσκευής, ο υπολογιστής σας ενημερώνει τα αρχεία συστήματος των Windows, για να υποστηρίξει το νέο λογισμικό ή συσκευή. Μερικές φορές, αυτό μπορεί να προκαλέσει μη αναμενόμενα σφάλματα. Με την Επαναφορά συστήματος μπορείτε να επαναφέρετε τα αρχεία συστήματος των Windows στην κατάσταση πριν από την εγκατάσταση του προγράμματος οδήγησης λογισμικού ή συσκευής.

Η Επαναφορά συστήματος δημιουργεί και αποθηκεύει σημεία επαναφοράς σε τακτά διαστήματα. Εσείς χρησιμοποιείτε αυτά τα σημεία επαναφοράς (ή δημιουργείτε τα δικά σας σημεία επαναφοράς) για να επαναφέρετε τα αρχεία συστήματος του υπολογιστή σας σε μια προγενέστερη κατάσταση.

Χρησιμοποιήστε την επαναφορά συστήματος αν τυχόν αλλαγές στο λογισμικό, τα προγράμματα οδήγησης ή άλλες ρυθμίσεις του συστήματος έχουν φέρει τον υπολογιστή σας σε μια ανεπιθύμητη κατάσταση λειτουργίας.

 **ΣΗΜΕΙΩΣΗ:** Αν μπορεί να επηρεάζει κάποιο υλικό που μόλις εγκαταστάθηκε, αφαιρέστε ή αποσυνδέστε το και δοκιμάστε να εκτελέσετε επαναφορά του συστήματος.

 **ΣΗΜΕΙΩΣΗ:** Η Επαναφορά συστήματος δεν δημιουργεί αντίγραφα ασφαλείας των προσωπικών σας αρχείων, συνεπώς, δεν μπορεί να τα αποκαταστήσει αν διαγραφούν ή καταστραφούν.

Windows 8

Χρήση επαναφοράς συστήματος



1. Ανοίξτε το σύμβολο Search (Αναζήτηση) και κάντε κλικ στο **Settings** (Ρυθμίσεις).
2. Κάντε κλικ στο **Recovery** (Αποκατάσταση) και στο **Open System Restore** (Άνοιγμα επαναφοράς συστήματος).
3. Ακολουθήστε τις οδηγίες στην οθόνη.

Ακύρωση της τελευταίας επαναφοράς συστήματος

1. Μεταβείτε στην παραδοσιακή επιφάνεια εργασίας των Windows.
2. Άνοιγμα του συμβόλου Settings (Ρυθμίσεις).
3. Κάντε κλικ στο **Control Panel** (Πίνακας Ελέγχου).
4. Κάντε κλικ στα **System and Security** (Σύστημα και ασφάλεια) και στο **Action Center** (Κέντρο ενεργειών).
5. Στην κάτω δεξιά γωνία του παραθύρου Action Center (Κέντρο ενεργειών) κάντε κλικ στο **Recovery** (Αποκατάσταση).
6. Κάντε κλικ στο **Open System Restore** (Άνοιγμα επαναφοράς συστήματος) και ακολουθήστε τις οδηγίες στην οθόνη για ακύρωση της τελευταίας επαναφοράς συστήματος.



Windows 7

Χρήση επαναφοράς συστήματος

1. Κάντε κλικ στο **Start** (Έναρξη) .
2. Στο πλαίσιο αναζήτησης, πληκτρολογήστε System Restore (Επαναφορά συστήματος) και πατήστε <Enter>.
 **ΣΗΜΕΙΩΣΗ:** Μπορεί να εμφανιστεί το παράθυρο User Account Control (Έλεγχος λογαριασμού χρήστη). Αν είστε διαχειριστής του υπολογιστή, κάντε κλικ στο **Continue** (Συνέχεια), διαφορετικά, επικοινωνήστε με το διαχειριστή του υπολογιστή.
3. Κάντε κλικ στο **Next** (Επόμενο) και ακολουθήστε τις οδηγίες στην οθόνη.

Ακύρωση της τελευταίας επαναφοράς συστήματος

Σε περίπτωση που η Επαναφορά συστήματος δεν επιλύσει το θέμα, μπορείτε να κάνετε αναίρεση της τελευταίας επαναφοράς συστήματος.

-  **ΣΗΜΕΙΩΣΗ:** Προτού αναιρέσετε την τελευταία επαναφορά συστήματος, αποθηκεύστε και κλείστε όλα τα ανοικτά αρχεία και βγείτε από τα ανοικτά προγράμματα. Μην τροποποιείτε, ανοίγετε ή διαγράψετε αρχεία ή προγράμματα μέχρι να ολοκληρωθεί η επαναφορά του συστήματος.
1. Κάντε κλικ στο **Start** (Έναρξη) .
2. Στο πλαίσιο αναζήτησης, πληκτρολογήστε System Restore (Επαναφορά συστήματος) και πατήστε <Enter>.
3. Κάντε κλικ στο **Undo my last restoration** (Αναίρεση της προηγούμενης επαναφοράς), στη συνέχεια στο **Next** (Επόμενο) και ακολουθήστε τις οδηγίες στην οθόνη.

CD λειτουργικού συστήματος

△ ΠΡΟΣΟΧΗ: Η επανεγκατάσταση του λειτουργικού συστήματος χρησιμοποιώντας το δίσκο λειτουργικού συστήματος θα διαγράψει οριστικά όλα τα δεδομένα και το λογισμικό από τον υπολογιστή σας.

✎ ΣΗΜΕΙΩΣΗ: Ο δίσκος λειτουργικού συστήματος είναι προαιρετικός και μπορεί να μην αποσταλεί με τον υπολογιστή σας.

Μπορείτε να χρησιμοποιήσετε το δίσκο λειτουργικού συστήματος για να εγκαταστήσετε ή να επανεγκαταστήσετε το λειτουργικό σύστημα στον υπολογιστή σας. Πρέπει να επανεγκαταστήσετε όλα τα προγράμματα οδήγησης και το λογισμικό μετά την επανεγκατάσταση του λειτουργικού συστήματος χρησιμοποιώντας το δίσκο λειτουργικού συστήματος.

Επανεγκατάσταση του λειτουργικού συστήματος χρησιμοποιώντας το δίσκο λειτουργικού συστήματος

Για να επανεγκαταστήσετε το λειτουργικό σύστημα:

1. Εισαγάγετε το δίσκο λειτουργικού συστήματος και επανεκκινήστε τον υπολογιστή.
2. Όταν εμφανιστεί το λογότυπο DELL, πατήστε <F12> αμέσως για πρόσβαση στο μενού εκκίνησης.

✎ ΣΗΜΕΙΩΣΗ: Αν περιμένετε πολλή ώρα και εμφανιστεί το λογότυπο του λειτουργικού συστήματος, συνεχίστε να περιμένετε μέχρι ο υπολογιστής σας να φορτώσει το λειτουργικό σύστημα και στη συνέχεια επανεκκινήστε τον υπολογιστή και δοκιμάστε ξανά.

3. Επιλέξτε τη μονάδα CD/DVD από τη λίστα και πατήστε <Enter>.
4. Ακολουθήστε τις οδηγίες στην οθόνη.

Δίσκοι επανεγκατάστασης συστήματος

Οι δίσκοι επανεγκατάστασης συστήματος που δημιουργούνται χρησιμοποιώντας το Dell Backup and Recovery σας επιτρέπουν να επαναφέρετε τον σκληρό σας δίσκο στην κατάσταση λειτουργίας που βρισκόταν όταν αγοράσατε τον υπολογιστή και να διατηρήσετε τα αρχεία δεδομένων στον υπολογιστή σας

Χρησιμοποιήστε το Dell Backup and Recovery για να δημιουργήσετε τους δίσκους επανεγκατάστασης συστήματος.

Επαναφορά του υπολογιστή σας χρησιμοποιώντας το δίσκο επανεγκατάστασης συστήματος

Για να επαναφέρετε τον υπολογιστή σας χρησιμοποιώντας το δίσκο επανεγκατάστασης συστήματος:

1. Σβήστε τον υπολογιστή.
2. Εισαγάγετε το δίσκο αποκατάστασης συστήματος στη μονάδα οπτικών μέσωσων αποθήκευσης ή συνδέστε το κλειδί USB και ανοίξτε τον υπολογιστή.
3. Όταν εμφανιστεί το λογότυπο DELL, πατήστε <F12> αμέσως για πρόσβαση στο μενού εκκίνησης.
 **ΣΗΜΕΙΩΣΗ:** Αν περιμένετε πολλή ώρα και εμφανιστεί το λογότυπο του λειτουργικού συστήματος, συνεχίστε να περιμένετε μέχρι ο υπολογιστής σας να φορτώσει το λειτουργικό σύστημα και στη συνέχεια επανεκκινήστε τον υπολογιστή και δοκιμάστε ξανά.
4. Επισημάνετε τα μέσα που χρησιμοποιείτε για επαναφορά και πατήστε <Enter>.
5. Αν σας ζητηθεί, πατήστε γρήγορα οποιοδήποτε πλήκτρο για εκκίνηση από τη συσκευή εκκίνησης.
6. Ακολουθήστε τις οδηγίες στην οθόνη για να ολοκληρώσετε τη διαδικασία αποκατάστασης.

Αντιμετώπιση προβλημάτων

Βασικά βήματα αντιμετώπισης προβλημάτων

Σε αυτήν την ενότητα παρατίθενται ορισμένα βασικά βήματα αντιμετώπισης προβλημάτων που μπορείτε να χρησιμοποιήσετε για την επίλυση κοινών προβλημάτων με τον υπολογιστή σας.

- Βεβαιωθείτε ότι ο υπολογιστής σας είναι ενεργοποιημένης και ότι όλα τα εξαρτήματα τροφοδοτούνται με ρεύμα.
- Βεβαιωθείτε ότι όλα τα καλώδια είναι συνδεδεμένα σταθερά στις αντίστοιχες θύρες.
- Βεβαιωθείτε ότι τα καλώδια δεν έχουν υποστεί βλάβη ή φθαρεί.
- Βεβαιωθείτε ότι δεν υπάρχουν λυγισμένες ή σπασμένες ακίδες στα βύσματα.
- Επανεκκινήστε τον υπολογιστή σας και ελέγξτε αν το πρόβλημα παραμένει.
- Για προβλήματα σχετικά με τη σύνδεση στο internet, αποσυνδέστε το μόντεμ και το δρομολογητή σας από την πρίζα, περιμένετε περίπου 30 δευτερόλεπτα, συνδέστε τα καλώδια τροφοδοσίας και δοκιμάστε να συνδεθείτε ξανά.

 **ΣΗΜΕΙΩΣΗ:** Για περισσότερες πληροφορίες σχετικά με την αντιμετώπιση προβλημάτων, την επίλυση κοινών προβλημάτων και τις συχνές ερωτήσεις, βλ. dell.com/support. Για να επικοινωνήσετε με την Dell για τεχνική υποστήριξη, βλ. [Επικοινωνία με την Dell](#).

Διαγνωστικό πρόγραμμα

Ο υπολογιστής σας διαθέτει ενσωματωμένα διαγνωστικά εργαλεία που σας βοηθούν να προσδιορίσετε τυχόν προβλήματα που παρουσιάζει. Αυτά τα εργαλεία μπορούν να σας ειδοποιήσουν για την ύπαρξη τυχόν προβλήματος μέσω μηνυμάτων σφάλματος, κωδικών φωτεινού ή ηχητικού σήματος.

Αξιολόγηση του συστήματος πριν την εκκίνηση

Μπορείτε να χρησιμοποιήσετε την Αξιολόγηση του συστήματος πριν την εκκίνηση (PSA) για τη διάγνωση διαφόρων προβλημάτων υλικού. Η ePSA ελέγχει συσκευές όπως είναι η μητρική πλακέτα, το πληκτρολόγιο, η οθόνη, η μνήμη, η μονάδα σκληρού δίσκου και ούτω καθεξής.

 **ΣΗΜΕΙΩΣΗ:** Η PSA μπορεί να μην υποστηρίζεται σε όλους τους υπολογιστές.

Κλήση για PSA

1. Εκκινήστε ή επανεκκινήστε τον υπολογιστή σας.
2. Πατήστε <F12> στο λογότυπο Dell για πρόσβαση στο Boot Menu (Μενού εκκίνησης).

 **ΣΗΜΕΙΩΣΗ:** Εάν περιμένετε πολλή ώρα και εμφανιστεί το λογότυπο του λειτουργικού συστήματος, συνεχίστε να περιμένετε μέχρι να προβληθεί η επιφάνεια εργασίας των Windows. Στη συνέχεια, εκτελέστε επανεκκίνηση του υπολογιστή σας και δοκιμάστε ξανά.

3. Επιλέξτε **Diagnostics** (Διαγνωστικός έλεγχος) και πατήστε <Enter>.
4. Ακολουθήστε τις οδηγίες στην οθόνη για να ολοκληρώσετε τη δοκιμή.

Αν ένα εξάρτημα αποτύχει στη δοκιμή, η δοκιμή σταματά, ο υπολογιστής εκπέμπει ένα ηχητικό σήμα και εμφανίζεται ένας κωδικός σφάλματος. Σημειώστε τον κωδικό(ούς) σφάλματος και αναζητήστε λύσεις στη διεύθυνση dell.com/support ή επικοινωνήστε με την Dell.

Ακολουθήστε τις οδηγίες στην οθόνη για να συνεχίσετε με την επόμενη δοκιμή, επαναλάβετε τη δοκιμή για το εξάρτημα που απέτυχε ή διακόψτε τη δοκιμή και εκτελέστε επανεκκίνηση του υπολογιστή.

Αν η PSA ολοκληρωθεί επιτυχώς, θα εμφανιστεί το παρακάτω μήνυμα στην οθόνη σας: " No problems have been found with this system so far. Do you want to run the remaining memory tests? This will take about 30 minutes or more. Do you want to continue? (Recommended)." Πατήστε <y> για να συνεχίσετε αν αντιπροσωπεύετε πρόβλημα μνήμης, διαφορετικά πατήστε <n> για να τελειώσει η δοκιμή.

 **ΣΗΜΕΙΩΣΗ:** Πατήστε <Esc> οποιαδήποτε στιγμή κατά τη διάρκεια της δοκιμής για ματαίωσή της και επανεκκίνηση του υπολογιστή.

Ενισχυμένη λειτουργία PSA

Μπορείτε να χρησιμοποιήσετε την Ενισχυμένη αξιολόγηση συστήματος πριν την εκκίνηση (ePSA) για τη διάγνωση διαφόρων προβλημάτων υλικού. Η ePSA ελέγχει συσκευές όπως είναι η μητρική πλακέτα, το πληκτρολόγιο, η οθόνη, η μνήμη, η μονάδα σκληρού δίσκου και ούτω καθεξής.

 **ΣΗΜΕΙΩΣΗ:** Η ePSA μπορεί να μην υποστηρίζεται σε όλους τους υπολογιστές.

Η αρχική οθόνη της ePSA χωρίζεται σε τρία πεδία:

- Παράθυρο συσκευών – Εμφανίζεται στα αριστερά της αρχικής οθόνης ePSA. Σε αυτό εμφανίζονται όλες οι συσκευές στον υπολογιστή σας και μπορεί να χρησιμοποιηθεί για επιλογή συσκευών.

- Παράθυρο ελέγχου – Εμφανίζεται κάτω δεξιά της αρχικής οθόνης ePSA.
 - Αν επιλέξετε το πλαίσιο ελέγχου **Thorough Test Mode** (Λειτουργία λεπτομερούς δοκιμής) στο παράθυρο ελέγχου, μεγιστοποιείται το εύρος και η διάρκεια των δοκιμών.
 - Εμφανίζεται μια γραμμή κατάστασης κάτω αριστερά του παραθύρου ελέγχου και υποδεικνύει τη συνολική ολοκλήρωση των δοκιμών.
 - Για δοκιμή επιλεγμένων συσκευών, κάντε κλικ στο **Run Tests** (Εκτέλεση δοκιμών).
 - Για έξοδο από την ePSA και επανεκκίνηση του υπολογιστή σας, κάντε κλικ στο **Exit** (Έξοδος).
 - Παράθυρο κατάστασης – Εμφανίζεται στα δεξιά της αρχικής οθόνης ePSA.
- Η περιοχή κατάστασης έχει τέσσερις καρτέλες:
- **Configuration** (Διαμόρφωση) – Εμφανίζονται λεπτομερείς πληροφορίες διαμόρφωσης και κατάστασης για όλες τις συσκευές που μπορούν να ελεγχθούν με χρήση της ePSA.
 - **Results** (Αποτελέσματα) – Εμφανίζονται όλες οι δοκιμές που εκτελούνται, η δράση τους και τα αποτελέσματα της κάθε δοκιμής.
 - **System Health** (Σύστημα υγείας) – Εμφανίζεται η κατάσταση της μπαταρίας, του μετασχηματιστή, των ανεμιστήρων και ούτω καθεξής.
 - **Event Log** (Αρχείο καταγραφής συμβάντων) – Παρέχει λεπτομερείς πληροφορίες για όλες τις δοκιμές. Στη στήλη **Stat** (Στατιστικά) εμφανίζεται η κατάσταση των δοκιμών.

LCD BIST

Ο BIST (Ενσωματωμένος αυτοέλεγχος) οθόνης LCD σας βοηθά να προσδιορίσετε αν ένα πρόβλημα της οθόνης προκαλείται από την οθόνη LCD ή κάποιο άλλο μέρος. Κατά τη διάρκεια του ελέγχου εμφανίζονται διάφορα χρώματα και κείμενο στην οθόνη και αν δεν παρατηρήσετε το πρόβλημα στη διάρκεια του ελέγχου, τότε μπορεί να βρίσκεται εκτός οθόνης LCD.

 **ΣΗΜΕΙΩΣΗ:** Για τα περιφερειακά ενδέχεται να υπάρχουν ειδικοί διαγνωστικοί έλεγχοι. Για περισσότερες πληροφορίες, βλ. τεκμηρίωση του περιφερειακού.

Εκκίνηση του LCD BIST

1. Εκκινήστε ή επανεκκινήστε τον υπολογιστή σας.
2. Πατήστε <F12> στο λογότυπο Dell για πρόσβαση στο Boot Menu (Μενού εκκίνησης).

 **ΣΗΜΕΙΩΣΗ:** Εάν περιμένετε πολλή ώρα και εμφανιστεί το λογότυπο του λειτουργικού συστήματος, συνεχίστε να περιμένετε μέχρι να προβληθεί η επιφάνεια εργασίας των Windows. Στη συνέχεια, εκτελέστε επανεκκίνηση του υπολογιστή σας και δοκιμάστε ξανά.

3. Επιλέξτε **Diagnostics** (Διαγνωστικός έλεγχος) και πατήστε <Enter>.

4. Αν δεν δείτε χρωματιστές γραμμές στην οθόνη, πατήστε <N> για είσοδο στο LCD BIST.

Κλήση για ePSA

Για να ξεκινήσετε το ePSA:

1. Επανεκκινήστε τον υπολογιστή.

2. Πατήστε <F12> στο λογότυπο Dell για πρόσβαση στο Boot Menu (Μενού εκκίνησης).

 **ΣΗΜΕΙΩΣΗ:** Εάν περιμένετε πολλή ώρα και εμφανιστεί το λογότυπο του λειτουργικού συστήματος, συνεχίστε να περιμένετε μέχρι να προβληθεί η επιφάνεια εργασίας των Windows. Στη συνέχεια, εκτελέστε επανεκκίνηση του υπολογιστή σας και δοκιμάστε ξανά.

3. Επιλέξτε **Diagnostics** (Διαγνωστικός έλεγχος) και πατήστε <Enter>.

4. Ακολουθήστε τις οδηγίες στην οθόνη για να ολοκληρώσετε τη δοκιμή και σημειώστε τυχόν μηνύματα σφάλματος που εμφανίζονται.

Αν ένα εξάρτημα αποτύχει στη δοκιμή, η δοκιμή σταματά, ο υπολογιστής εκπέμπει ένα ηχητικό σήμα και εμφανίζεται ένας κωδικός σφάλματος. Σημειώστε τον κωδικό(ούς) σφάλματος και αναζητήστε λύσεις στη διεύθυνση dell.com/support ή επικοινωνήστε με την Dell.

Ακολουθήστε τις οδηγίες στην οθόνη για να συνεχίσετε με την επόμενη δοκιμή, επαναλάβετε τη δοκιμή για το εξάρτημα που απέτυχε ή διακόψτε τη δοκιμή και εκτελέστε επανεκκίνηση του υπολογιστή.

Αν η PSA ολοκληρωθεί επιτυχώς, θα εμφανιστεί το παρακάτω μήνυμα στην οθόνη σας: " No problems have been found with this system so far. Do you want to run the remaining memory tests? This will take about 30 minutes or more. Do you want to continue? (Recommended) ." Πατήστε <y> για να συνεχίσετε αν αντιμετωπίζετε πρόβλημα μνήμης, διαφορετικά πατήστε <n> για να τελειώσει η δοκιμή.

Αν η ePSA ολοκληρωθεί με σφάλματα, θα εμφανιστεί το παρακάτω μήνυμα στην οθόνη σας: "Testing completed. One or more errors were detected." (Η δοκιμή ολοκληρώθηκε. Εντοπίστηκε ένα ή περισσότερα σφάλματα.)

Στην καρτέλα **Event Log** (Αρχείο καταγραφής συμβάντων) στο παράθυρο **Status** (Κατάσταση) εμφανίζονται τα σφάλματα που παρουσιάστηκαν στη διάρκεια των δοκιμών ePSA.

Κωδικοί ηχητικού σήματος

Ο υπολογιστής σας μπορεί να εκπέμψει μια σειρά ηχητικών σημάτων κατά την έναρξη, αν υπάρχουν σφάλματα ή προβλήματα. Αυτή η σειρά ηχητικών σημάτων, ονομάζονται κωδικοί ηχητικού σήματος, αναγνωρίζει ένα πρόβλημα. Αν παρουσιαστεί, σημειώστε τον κωδικό ηχητικού σήματος και επικοινωνήστε με την Dell για βοήθεια.

 **ΣΗΜΕΙΩΣΗ:** Ορισμένοι από τους κωδικούς ηχητικού σήματος που αναφέρονται στον παρακάτω πίνακα μπορεί να μην ισχύουν για τον υπολογιστή σας.

Κωδικοί ηχητικού σήματος

Πιθανό πρόβλημα

Ένα	Πιθανή βλάβη μητρικής πλακέτας – Σφάλμα αθροίσματος ελέγχου BIOS ROM
Δύο	Δεν ανιχνεύθηκε RAM ΣΗΜΕΙΩΣΗ: Αν τοποθετήσατε ή αντικαταστήσατε τη μονάδα μνήμης, βεβαιωθείτε ότι η μονάδα μνήμης εφαρμόζει καλά στη θέση της.
Τρία	Πιθανή βλάβη μητρικής πλακέτας – Σφάλμα Chipset
Τέσσερα	Βλάβη ανάγνωσης/εγγραφής RAM
Πέντε	Βλάβη ρολογιού πραγματικού χρόνου
Έξι	Βλάβη κάρτας γραφικών ή ελεγκτή βίντεο
Επτά	Βλάβη επεξεργαστή ΣΗΜΕΙΩΣΗ: Αυτός ο κωδικός ηχητικού σήματος υποστηρίζεται μόνο για υπολογιστές με επεξεργαστή Intel.
Οκτώ	Βλάβη οθόνης

BIOS

Στο BIOS αποθηκεύονται πληροφορίες υλικού για τον υπολογιστή σας και από εκεί μεταβιβάζονται στο λειτουργικό σύστημα κατά την εκκίνηση του υπολογιστή. Μπορείτε να κάνετε αλλαγές στις βασικές ρυθμίσεις υλικού που είναι αποθηκευμένες στο BIOS χρησιμοποιώντας την επιλογή System Setup (Ρύθμιση συστήματος).

Μπορείτε να χρησιμοποιήσετε την επιλογή System Setup (Ρύθμιση συστήματος) για τα εξής:

- Ορισμός ή αλλαγή μιας επιλογής που ενεργοποιεί ο χρήσης όπως είναι ο κωδικός πρόσβασης χρήστη.
- Προσδιορισμός των συσκευών που είναι εγκατεστημένες στον υπολογιστή σας, π.χ. χωρητικότητα μνήμης, τύπος μονάδας σκλητού δίσκου και ούτω καθεξής.
- Αλλαγή των πληροφοριών διαμόρφωσης συστήματος αφού έχετε προσθέσει, αλλάξει ή διαγράψει οποιοδήποτε υλικό στον υπολογιστή σας.

Αλλαγή των ρυθμίσεων του BIOS

⚠ **ΠΡΟΣΟΧΗ:** Εσφαλμένες ρυθμίσεις στο System Setup (Ρύθμιση συστήματος) μπορεί να προκαλέσουν αδυναμία εκκίνησης, εσφαλμένη λειτουργία ή και βλάβη του υπολογιστή σας.

Μπορεί να χρειαστεί να αλλάξετε τις ρυθμίσεις όπως ημερομηνία και ώρα, συσκευές και ακολουθία εκκίνησης, ενεργοποίηση ή απενεργοποίηση του PowerShare και ούτω καθεξής. Για να αλλάξετε τις ρυθμίσεις, εισέλθετε στο System Setup (Ρύθμιση συστήματος), εντοπίστε τη ρύθμιση που θέλετε να αλλάξετε και ακολουθήστε τις οδηγίες που εμφανίζονται στην οθόνη.

Είσοδος στο System Setup (Ρύθμιση συστήματος)

1. Εκκινήστε ή επανεκκινήστε τον υπολογιστή σας.
2. Πατήστε <F2> στο λογότυπο Dell για είσοδο στο System Setup (Ρύθμιση συστήματος).

 **ΣΗΜΕΙΩΣΗ:** Εάν περιμένετε πολλή ώρα και εμφανιστεί το λογότυπο του λειτουργικού συστήματος, συνεχίστε να περιμένετε μέχρι να προβληθεί η επιφάνεια εργασίας των Windows. Στη συνέχεια, εκτελέστε επανεκκίνηση του υπολογιστή σας και δοκιμάστε ξανά.

Επαναφορά του κωδικού πρόσβασης BIOS

Οι κωδικοί πρόσβασης BIOS χρησιμοποιούνται για πρόσθετη προστασία των υπολογιστών. Μπορείτε να διαμορφώσετε τον υπολογιστή σας έτσι ώστε να ζητά κωδικό πρόσβασης κατά την εκκίνηση ή κατά την είσοδο στο System Setup (Ρύθμιση συστήματος).

Χρησιμοποιήστε μία από τις παρακάτω μεθόδους, ανάλογα με τον τύπο του υπολογιστή σας, για επαναφορά των κωδικών πρόσβασης BIOS που έχετε χάσει ή ξεχάσει.

⚠ ΠΡΟΣΟΧΗ: Η επαναφορά κωδικού πρόσβασης BIOS περιλαμβάνει τη διαγραφή όλων των δεδομένων από το CMOS. Αν έχετε αλλάξει κάποιες ρυθμίσεις BIOS, πρέπει να τις επαναλάβετε μετά την επαναφορά του κωδικού πρόσβασης.

Αφαίρεση της μπαταρίας CMOS

⚠ ΠΡΟΕΙΔΟΠΟΙΗΣΗ: Διαβάστε τις οδηγίες ασφαλείας προτού εργαστείτε στο εσωτερικό του υπολογιστή σας.

Σχεδόν όλες οι μητρικές πλακέτες χρησιμοποιούν μπαταρία τύπου κέρματος που βοηθά στη διατήρηση των ρυθμίσεων BIOS, συμπεριλαμβανομένου του κωδικού πρόσβασης. Για επαναφορά του κωδικού πρόσβασης, αφαιρέστε την μπαταρία τύπου κέρματος, περιμένετε 15-30 λεπτά και στη συνέχεια επανατοποθετήστε την.

✎ ΣΗΜΕΙΩΣΗ: Για περισσότερες πληροφορίες σχετικά με τη θέση της μπαταρίας τύπου κέρματος και για οδηγίες σχετικά με την αφαίρεση και την επανατοποθέτησή της, βλ. Εγχειρίδιο κατόχου στη διεύθυνση dell.com/support.

Χρήση βραχυκυκλωτήρα μητρικής πλακέτας

Σχεδόν όλες οι πλακέτες συστήματος στους επιτραπέζιους υπολογιστές περιλαμβάνουν ένα βραχυκυκλωτήρα για τη διαγραφή των ρυθμίσεων CMOS μαζί με τον κωδικό πρόσβασης BIOS. Η θέση αυτού του βραχυκυκλωτήρα διαφέρει ανάλογα με τη μητρική πλακέτα. Αναζητήστε το βραχυκυκλωτήρα κοντά στην μπαταρία CMOS, που συνήθως φέρει σήμανση CLR, CLEAR, CLEAR CMOS και ούτω καθεξής.

Υπάρχουν 3 ακίδες. Ο βραχυκυκλωτήρας ενώνει την κεντρική ακίδα με την αριστερή ή τη δεξιά. Αφαιρέστε το βραχυκυκλωτήρα και ενώστε την κεντρική ακίδα με την απέναντι. Περιμένετε μερικά δευτερόλεπτα και στη συνέχεια αφαιρέστε το βραχυκυκλωτήρα και ενώστε την κεντρική ακίδα με την αρχική.

⚠ ΠΡΟΕΙΔΟΠΟΙΗΣΗ: Διαβάστε τις οδηγίες ασφαλείας προτού εργαστείτε στο εσωτερικό του υπολογιστή σας.

✎ ΣΗΜΕΙΩΣΗ: Για περισσότερες πληροφορίες σχετικά με τη θέση του βραχυκυκλωτήρα και την εργασία στο εσωτερικό του υπολογιστή, βλ. *Εγχειρίδιο κατόχου στη διεύθυνση dell.com/support.*

Αλλαγή της ακολουθίας εκκίνησης

Μπορεί να χρειαστεί να αλλάξετε την ακολουθία εκκίνησης για να εκτελείται εκκίνηση από μια συσκευή διαφορετική από την προεπιλεγμένη, για παράδειγμα, κατά την επανεγκατάσταση του λειτουργικού συστήματος ή κατά τη χρήση ενός δίσκου αποκατάστασης ή μιας μονάδας USB.

Μπορείτε να επιλέξετε τη σειρά εκκίνησης χρησιμοποιώντας το Boot Menu (Μενού εκκίνησης) ή το System Setup (Ρύθμιση συστήματος).

Χρήση του Boot Menu (Μενού εκκίνησης)

Χρησιμοποιήστε το Boot Menu (Μενού εκκίνησης) για να αλλάξετε την ακολουθία εκκίνησης του υπολογιστή για την τρέχουσα εκκίνηση. Ο υπολογιστής σας θα εκκινήσει από την επιλεγμένη συσκευή μόνο για την τρέχουσα εκκίνηση και θα επανέλθει στην προεπιλεγμένη συσκευή την επόμενη φορά που θα εκτελέσετε επανεκκίνηση.

Για να επιλέξετε μια συσκευή εκκίνησης χρησιμοποιώντας το Boot Menu (Μενού εκκίνησης):

1. Εκκινήστε ή επανεκκινήστε τον υπολογιστή σας.
2. Πατήστε <F2> στο λογότυπο Dell για είσοδο στο System Setup (Ρύθμιση συστήματος).

 **ΣΗΜΕΙΩΣΗ:** Εάν περιμένετε πολλή ώρα και εμφανιστεί το λογότυπο του λειτουργικού συστήματος, συνεχίστε να περιμένετε μέχρι να προβληθεί η επιφάνεια εργασίας των Windows. Στη συνέχεια, εκτελέστε επανεκκίνηση του υπολογιστή σας και δοκιμάστε ξανά.

3. Χρησιμοποιήστε το πάνω βέλος ή το κάτω βέλος για να επιλέξετε τη συσκευή από την οποία θέλετε να γίνει η εκκίνηση και πατήστε <Enter> ή τον αριθμό που εμφανίζεται δίπλα στη συσκευή εκκίνησης.

Χρήση της εγκατάστασης συστήματος

Χρησιμοποιήστε το System Setup (Ρύθμιση συστήματος) για να επιλέξετε τη σειρά συσκευών που χρησιμοποιεί ο υπολογιστής σας για εκκίνηση κάθε φορά.

Για να αλλάξετε την ακολουθία εκκίνησης χρησιμοποιώντας το System Setup (Ρύθμιση συστήματος):

1. Εισέλθετε στο System Setup (Ρύθμιση συστήματος).
2. Επιλέξτε την καρτέλα **Boot** (Εκκίνηση).
3. Επιλέξτε τα πλαίσια ελέγχου για ενεργοποίηση ή απενεργοποίηση των συσκευών που θα χρησιμοποιηθούν για εκκίνηση.
4. Μετακινήστε τις συσκευές προς τα πάνω ή κάτω για να αλλάξετε την ακολουθία εκκίνησης.

 **ΣΗΜΕΙΩΣΗ:** Η πρώτη συσκευή στη λίστα είναι η προεπιλεγμένη συσκευή εκκίνησης.

Λήψη Βοήθειας και επικοινωνία με την Dell

Λήψη Βοήθειας

Μπορείτε να λάβετε πληροφορίες και βοήθεια σχετικά με τα προϊόντα και τις υπηρεσίες της Dell χρησιμοποιώντας αυτούς τους online πόρους αυτοβοήθειας:

Πληροφορίες αυτοβοήθειας

Πρόσβαση στη και υποστήριξη των Windows

Για περισσότερες πληροφορίες σχετικά με τα προϊόντα και τις υπηρεσίες της Dell

Για πληροφορίες σχετικά με την αντιμετώπιση προβλημάτων, τα εγχειρίδια χρήσης, τα ιστολόγια τεχνικής υποστήριξης, τα προγράμματα οδήγησης, τις ενημερώσεις λογισμικού και ούτω καθεξής, επισκεφθείτε τη διεύθυνση

Για περισσότερες πληροφορίες σχετικά με το λειτουργικό σύστημα Microsoft Windows, επισκεφθείτε τη διεύθυνση

Επιλογές αυτοβοήθειας

Windows 8

Ανοίξτε το σύμβολο Search (Αναζήτηση), πληκτρολογήστε **Help and Support** (Βοήθεια και Υποστήριξη) στο πλαίσιο αναζήτησης και πατήστε <Enter>.

Windows 7

Κάντε κλικ στο **Start**  (Έναρξη) → **Help and Support** (Βοήθεια και Υποστήριξη).



dell.com

dell.com/support

microsoft.com

Επικοινωνία με την Dell

Για να επικοινωνήσετε με την Dell για πωλήσεις, τεχνική υποστήριξη ή ζητήματα εξυπηρέτησης πελατών, επισκεφθείτε τη διεύθυνση dell.com/contactdell.

-  **ΣΗΜΕΙΩΣΗ:** Η διαθεσιμότητα ποικίλλει ανάλογα με τη χώρα και το προϊόν. Ορισμένες υπηρεσίες μπορεί να μην είναι διαθέσιμες στην περιοχή σας.
-  **ΣΗΜΕΙΩΣΗ:** Εάν δεν έχετε σύνδεση με το Internet, μπορείτε να βρείτε τα στοιχεία επικοινωνίας στην απόδειξη αγοράς σας, στο δελτίο της συσκευασίας, στο λογαριασμό ή στον κατάλογο προϊόντων της Dell.

Αναφορές

Συντήρηση υπολογιστή

Συνιστάται να εκτελείτε τις παρακάτω εργασίες για την αποφυγή γενικών προβλημάτων στον υπολογιστή σας:

- Διασφαλίστε άμεση πρόσβαση σε πηγή ρεύματος, επαρκή αερισμό και μια επίπεδη επιφάνεια για να τοποθετήσετε τον υπολογιστή σας.
- Μην εμποδίζετε, εισάγετε αντικείμενα ή επιτρέπετε τη συσσώρευση σκόνης στους αεραγωγούς.
- Δημιουργείτε τακτικά αντίγραφα ασφαλείας των δεδομένων σας.
- Εκτελείτε τακτικά σάρωση για ιούς.
- Ελέγχετε τον υπολογιστή σας για σφάλματα χρησιμοποιώντας το My Dell και άλλα εργαλεία που διατίθενται στον υπολογιστή σας.
- Καθαρίζετε τακτικά τον υπολογιστή σας χρησιμοποιώντας ένα μαλακό και στεγνό πανί.

△ **ΠΡΟΣΟΧΗ:** Αν χρησιμοποιήσετε νερό ή άλλους διαλύτες για να καθαρίσετε τον υπολογιστή σας, μπορεί να προκληθεί βλάβη.

- Βεβαιωθείτε ότι υπάρχει αρκετός ελεύθερος χώρος στην εσωτερική μονάδα σκληρού δίσκου. Αν δεν υπάρχει αρκετός ελεύθερος χώρος μπορεί να μειωθεί η απόδοση.
- Ενεργοποιήστε την αυτόματη ενημέρωση των Windows και άλλες ενημερώσεις λογισμικού για αντιμετώπιση των προβλημάτων λογισμικού και βελτίωση της ασφάλειας του υπολογιστή.

Διαχείριση ενέργειας

Η διαχείριση ενέργειας σας βοηθά να μειώσετε την κατανάλωση ρεύματος του υπολογιστή σας ρυθμίζοντας την παροχή ρεύματος στα διάφορα εξαρτήματα. Η ρύθμιση του συστήματος και το λειτουργικό σύστημα σας επιτρέπουν να διαμορφώσετε τότε η παροχή ρεύματος θα πρέπει να μειωθεί ή να διακοπεί σε ορισμένα εξαρτήματα.

Ορισμένες κοινές καταστάσεις εξοικονόμησης ενέργειας στα Microsoft Windows είναι οι εξής:

- **Αναστολή λειτουργίας** – Η αναστολή λειτουργίας είναι μια κατάσταση εξοικονόμησης ενέργειας που επιτρέπει στον υπολογιστή να συνεχίσει γρήγορα τη λειτουργία του με πλήρη τροφοδοσία ρεύματος (συνήθως μέσα σε λίγα δευτερόλεπτα) όταν θέλετε να ξεκινήσετε ξανά την εργασία σας.

- **Αδρανοποίηση** – Η αδρανοποίηση τοποθετεί τα ανοικτά έγγραφα και προγράμματά σας στο σκληρό σας δίσκο και στη συνέχεια απενεργοποιεί τον υπολογιστή σας.
- **Υβριδική αναστολή λειτουργιών** – Η υβριδική αναστολή λειτουργιών είναι ένας συνδυασμός αναστολής λειτουργίας και αδρανοποίησης. Τοποθετεί τυχόν ανοικτά έγγραφα και προγράμματα στη μνήμη του σκληρού σας δίσκου και στη συνέχεια θέτει τον υπολογιστή σε κατάσταση χαμηλής τροφοδοσίας ρεύματος, έτσι ώστε να μπορείτε γρήγορα να συνεχίσετε την εργασία σας. Όταν είναι ενεργή η υβριδική αναστολή λειτουργιών, αν θέσετε τον υπολογιστή σας σε αναστολή λειτουργίας, αυτομάτως μεταβαίνει σε υβριδική αναστολή λειτουργιών.
- **Τερματισμός λειτουργίας** – Ο τερματισμός λειτουργίας του υπολογιστή σας βοηθά όταν δεν σκοπεύετε να τον χρησιμοποιήσετε για μεγάλο χρονικό διάστημα. Βοηθά στο να διατηρείται ασφαλής ο υπολογιστής και εξοικονομεί περισσότερη ενέργεια. Τερματίστε τη λειτουργία του υπολογιστή σας προτού επιχειρήσετε να προσθέσετε ή να αφαιρέσετε υλικό από τον υπολογιστή. Ο τερματισμός λειτουργίας δεν συνιστάται όταν σκοπεύετε να συνεχίσετε γρήγορα την εργασία σας.

Διαμόρφωση ρυθμίσεων ενέργειας

Για να διαμορφώσετε τις ρυθμίσεις ενέργειας:

Windows 8

1. Κάντε δεξιά κλικ οπουδήποτε στην οθόνη Start (Έναρξη).
2. Κάντε κλικ στο **All apps** (Όλες οι εφαρμογές) στην κάτω δεξιά γωνία της οθόνης.
3. Κάτω από το **Windows System** (Σύστημα Windows), κάντε κλικ στο **Control Panel** (Πίνακας Ελέγχου).
4. Αν το Control Panel (Πίνακας Ελέγχου) εμφανίζεται κατά κατηγορία, κάντε κλικ στο αναπτυσσόμενο **View by:** (Προβολή κατά:) και επιλέξτε **Small icons** (Μικρά εικονίδια) ή **Large icons** (Μεγάλα εικονίδια).
5. Κάντε κλικ στο **Power Options** (Επιλογές ενέργειας).
6. Μπορείτε να επιλέξετε από ένα σχέδιο από τη λίστα διαθέσιμων επιλογών ανάλογα με τη χρήση του υπολογιστή σας.
7. Για να τροποποιήσετε τις ρυθμίσεις ενέργειας, κάντε κλικ στο **Change plan settings** (Αλλαγή ρυθμίσεων σχεδίου).

Windows 7

1. Κάντε κλικ στα **Start** (Έναρξη)  → **Control Panel** (Πίνακας Ελέγχου) → **Power Options** (Επιλογές ενέργειας).
2. Μπορείτε να επιλέξετε από ένα σχέδιο από τη λίστα διαθέσιμων επιλογών ανάλογα με τη χρήση του υπολογιστή σας.
3. Για να τροποποιήσετε τις ρυθμίσεις ενέργειας, κάντε κλικ στο **Change plan settings** (Αλλαγή ρυθμίσεων σχεδίου).

Διαμόρφωση συμπεριφοράς του κουμπιού τροφοδοσίας

Για να διαμορφώσετε τη συμπεριφορά του κουμπιού τροφοδοσίας:

Windows 8

1. Κάντε δεξί κλικ οπουδήποτε στην οθόνη Start (Έναρξη).
2. Κάντε κλικ στο **All apps** (Όλες οι εφαρμογές) στην κάτω δεξιά γωνία της οθόνης.
3. Κάτω από το **Windows System** (Σύστημα Windows), κάντε κλικ στο **Control Panel** (Πίνακας Ελέγχου).
4. Αν το Control Panel (Πίνακας Ελέγχου) εμφανίζεται κατά κατηγορία, κάντε κλικ στο αναπτυσσόμενο **View by:** (Προβολή κατά:) και επιλέξτε **Small icons** (Μικρά εικονίδια) ή **Large icons** (Μεγάλα εικονίδια).
5. Κάντε κλικ στο **Power Options** (Επιλογές ενέργειας).
6. Επιλέξτε τι θέλετε να κάνει ο υπολογιστής σας όταν πατάτε το κουμπί τροφοδοσίας από το αναπτυσσόμενο μενού δίπλα στην επιλογή **When I press the power button** (Όταν πατάω το κουμπί τροφοδοσίας). Μπορείτε να επιλέξετε άλλη επιλογή όταν ο υπολογιστής σας λειτουργεί με ρεύμα μπαταρίας και άλλη όταν είναι συνδεδεμένος στο τροφοδοτικό.
7. Κάντε κλικ στο **Save changes** (Αποθήκευση αλλαγών).

Windows 7

1. Κάντε κλικ στα **Start** (Έναρξη)  → **Control Panel** (Πίνακας Ελέγχου) → **Power Options** (Επιλογές ενέργειας).
2. Κάντε κλικ στο **Choose what the power buttons do** (Επιλέξτε τις ενέργειες των κουμπιών τροφοδοσίας).
3. Επιλέξτε τι θέλετε να κάνει ο υπολογιστής σας όταν πατάτε το κουμπί τροφοδοσίας από το αναπτυσσόμενο μενού δίπλα στην επιλογή **When I press the power button** (Όταν πατάω το κουμπί τροφοδοσίας). Μπορείτε να επιλέξετε άλλη επιλογή όταν ο υπολογιστής σας λειτουργεί με ρεύμα μπαταρίας και άλλη όταν είναι συνδεδεμένος στο τροφοδοτικό.
4. Κάντε κλικ στο **Save changes** (Αποθήκευση αλλαγών).

Επιμήκυνση της διάρκειας ζωής της μπαταρίας

Ο χρόνος λειτουργίας μιας μπαταρίας, που είναι ο χρόνος για τον οποίο η μπαταρία μπορεί να διατηρήσει το φορτίο της, εξαρτάται από το πώς χρησιμοποιείτε τον φορητό σας υπολογιστή.

Ο χρόνος λειτουργίας της μπαταρίας σας μειώνεται σημαντικά αν χρησιμοποιείτε:

- Μονάδες οπτικών μέσων αποθήκευσης.
- Συσκευές ασύρματης επικοινωνίας, ExpressCards, κάρτες μέσων ή συσκευές USB.
- Ρυθμίσεις οθόνης με υψηλή φωτεινότητα, προστασία οθόνης με τρισδιάστατα σχέδια ή άλλα προγράμματα που απαιτούν μεγάλη ισχύ, όπως εφαρμογές με πολύπλοκα τρισδιάστατα γραφικά και παιχνίδια.

Μπορείτε να βελτιώσετε την απόδοση της μπαταρίας ως εξής

- Θέτοντας τον υπολογιστή σε λειτουργία με εναλλασσόμενο ρεύμα όποτε είναι δυνατό. Η διάρκεια ζωής της μπαταρίας μειώνεται ανάλογα με τις φορές εκφόρτισης και επαναφόρτισής της.
- Διαμορφώνοντας τις ρυθμίσεις διαχείρισης ενέργειας με χρήση του Power Options (Επιλογές ενέργειας) των Microsoft Windows για βελτιστοποίηση της χρήσης ενέργειας του υπολογιστή σας (ανατρέξτε στην ενότητα [Διαχείριση ενέργειας](#)).
- Ενεργοποιώντας τις δυνατότητες Αναστολή λειτουργίας/Αναμονή και Αδρανοποίηση του υπολογιστή σας.

 **ΣΗΜΕΙΩΣΗ:** Η διάρκεια ζωής της μπαταρίας μειώνεται με την πάροδο του χρόνου ανάλογα με το πόσο συχνά χρησιμοποιείται και τις συνθήκες κάτω από τις οποίες χρησιμοποιείται.

Μπορείτε να διαμορφώσετε τη συμπεριφορά φόρτισης της μπαταρίας, για να αυξήσετε τη διάρκεια ζωής της.

Λειτουργία Dell Longevity

Η συχνή σύνδεση και αποσύνδεση του υπολογιστή σας σε μια πηγή ενέργειας χωρίς να αφήνετε την μπαταρία να εκφορτιστεί πλήρως μπορεί να μειώσει τη διάρκεια ζωής της μπαταρίας. Η λειτουργία longevity προστατεύει την μπαταρία ρυθμίζοντας το βαθμό στον οποίο φορτίζει η μπαταρία σας και αποτρέπει τους συχνούς κύκλους φόρτισης και εκφόρτισης της μπαταρίας.

Ο φορητός υπολογιστής Dell που διαθέτετε παρακολουθεί αυτόματα τη συμπεριφορά φόρτισης και εκφόρτισης της μπαταρίας σας και αν έχει ρυθμιστεί κατάλληλα, εμφανίζει ένα μήνυμα που σας ζητά να ενεργοποιήσετε τη λειτουργία longevity.

 **ΣΗΜΕΙΩΣΗ:** Η λειτουργία Dell longevity δεν υποστηρίζεται σε όλους τους φορητούς υπολογιστές.

Για να διαμορφώσετε τη λειτουργία Dell longevity:

1. Κάντε δεξί κλικ στο εικονίδιο μπαταρίας στην περιοχή ειδοποιήσεων των Windows και κάντε κλικ στο **Dell Extended Battery Life Options**. Εμφανίζεται το πλαίσιο διαλόγου **Battery Meter** (Μετρητής μπαταρίας).
2. Κάντε κλικ στη καρτέλα **Longevity mode**.
3. Κάντε κλικ στο **Enable** (Ενεργοποίηση) για να ενεργοποιηθεί ή στο **Disable** (Απενεργοποίηση) για να απενεργοποιηθεί η λειτουργία Dell longevity.
4. Κάντε κλικ στο **OK**.

 **ΣΗΜΕΙΩΣΗ:** Όταν είναι ενεργοποιημένη η λειτουργία longevity, η μπαταρία φορτίζει μόνο μεταξύ 88% - 100% της χωρητικότητάς της.

Λειτουργία Dell Desktop

Αν χρησιμοποιείτε τον υπολογιστή σας κυρίως με συνδεδεμένο το τροφοδοτικό, μπορείτε να ενεργοποιήσετε τη λειτουργία desktop, για να ρυθμίσετε το βαθμό στον οποίο φορτίζεται η μπαταρία σας. Αυτό μειώνει τους κύκλους φόρτισης/εκφόρτισης και επιμηκύνει τη διάρκεια ζωής της μπαταρίας.

Ο φορητός υπολογιστής Dell που διαθέτετε παρακολουθεί αυτόματα τη συμπεριφορά φόρτισης και εκφόρτισης της μπαταρίας σας και αν έχει ρυθμιστεί κατάλληλα, εμφανίζει ένα μήνυμα που σας ζητά να ενεργοποιήσετε τη λειτουργία Desktop.

 **ΣΗΜΕΙΩΣΗ:** Η λειτουργία Dell desktop μπορεί να μην υποστηρίζεται σε όλους τους υπολογιστές.

Για να ενεργοποιήσετε ή να απενεργοποιήσετε τη λειτουργία desktop:

1. Κάντε δεξί κλικ στο εικονίδιο μπαταρίας στην περιοχή ειδοποιήσεων των Windows και στη συνέχεια κάντε κλικ στο **Dell Extended Battery Life Options**. Θα εμφανιστεί το πλαίσιο διαλόγου **Battery Meter** (Μετρητής μπαταρίας).
2. Κάντε κλικ στην καρτέλα **Desktop mode**.
3. Κάντε κλικ στο **Enable** (Ενεργοποίηση) ή στο **Disable** (Απενεργοποίηση) ανάλογα με τις προτιμήσεις σας.
4. Κάντε κλικ στο **OK**.

 **ΣΗΜΕΙΩΣΗ:** Όταν είναι ενεργοποιημένη η λειτουργία desktop, η μπαταρία φορτίζει μόνο μεταξύ 50% - 100% της χωρητικότητάς της.

Συμβουλές μεταφοράς

Η μεταφορά στους υπολογιστές είναι η μετακίνηση δεδομένων και εφαρμογών μεταξύ δύο διαφορετικών υπολογιστών. Οι πιο κοινοί λόγοι για τους οποίους απαιτείται μεταφορά στους υπολογιστές είναι όταν αγοράζετε έναν καινούργιο υπολογιστή ή όταν αναβαθμίζετε το λειτουργικό σας σύστημα.

△ **ΠΡΟΣΟΧΗ:** Παρόλο που υπάρχουν πολλά βοηθητικά προγράμματα που απλοποιούν τη μεταφορά, συνιστάται να δημιουργείτε αντίγραφα ασφαλείας των αρχείων σας π.χ. των φωτογραφιών, των εγγράφων και ούτω καθεξής.

Μεταφορά από ένα λειτουργικό σύστημα Windows σε ένα νεότερο λειτουργικό σύστημα

Κατά τη διάρκεια της μεταφοράς σε ένα νεότερο λειτουργικό σύστημα, ανατρέξτε στις σχετικές κατευθυντήριες οδηγίες της Microsoft. Βλ. www.microsoft.com για λεπτομέρειες.

Εργονομικές οδηγίες

△ **ΠΡΟΣΟΧΗ:** Η εσφαλμένη ή παρατεταμένη χρήση του πληκτρολογίου μπορεί να προκαλέσει κάκωση.

△ **ΠΡΟΣΟΧΗ:** Η εργασία μπροστά στην οθόνη για παρατεταμένες χρονικές περιόδους μπορεί να προκαλέσει καταπόνηση των ματιών.

Για άνεση και αποδοτικότητα, τηρείτε τις εργονομικές οδηγίες όταν προετοιμάζετε και χρησιμοποιείτε το σταθμό εργασίας του υπολογιστή σας. Οι φορητοί υπολογιστές δεν είναι απαραίτητα σχεδιασμένοι για συνεχόμενη λειτουργία ως εργαλεία γραφείου. Αν σκοπεύετε να χρησιμοποιείτε τον φορητό σας υπολογιστή συνεχόμενα, συνιστάται να συνδέσετε σε αυτόν ένα εξωτερικό πληκτρολόγιο.

- Τοποθετήστε τον υπολογιστή σας έτσι ώστε η οθόνη και το πληκτρολόγιο να είναι ακριβώς μπροστά σας όταν εργάζεστε. Διατίθενται ειδικά ράφια (από την Dell και άλλες πηγές) που σας βοηθούν να τοποθετήσετε σωστά το πληκτρολόγιό σας.
- Τοποθετήστε την εξωτερική οθόνη σε μια άνετη απόσταση προβολής. Η συνιστώμενη απόσταση είναι 510 mm-610 mm (20 in-24 in) από τα μάτια σας.
- Βεβαιωθείτε ότι η οθόνη είναι στο ύψος των ματιών ή λίγο πιο κάτω όταν καθόσαστε μπροστά της.

- Ρυθμίστε την κλίση της οθόνης του υπολογιστή, τις ρυθμίσεις αντίθεσης και φωτεινότητας, καθώς και το φωτισμό γύρω σας (όπως φώτα οροφής, φώτα γραφείου και τις κουρτίνες ή τα στόρια στα γύρω παράθυρα) για να ελαχιστοποιήσετε τους αντικατοπτρισμούς και τη λάμψη επάνω στην οθόνη.
- Χρησιμοποιήστε μια καρέκλα που υποστηρίζει καλά την πλάτη σας.
- Κρατήστε τους πήχεις σε ευθεία με τους καρπούς σας, σε άνετη θέση, όταν χρησιμοποιείτε το πληκτρολόγιο ή το ποντίκι.
- Αφήνετε πάντα χώρο για να ακουμπάτε τα χέρια σας ενώ χρησιμοποιείτε το πληκτρολόγιο ή το ποντίκι.
- Αφήστε τους βραχίονες σας να κρέμονται στο πλάι.
- Να κάθεστε σε ορθή γωνία με τα πόδια σας να ακουμπούν στο πάτωμα και οι μηροί σας να είναι παράλληλοι.
- Όταν κάθεστε, βεβαιωθείτε ότι το βάρος των ποδιών σας πέφτει στις πατούσες και όχι στο μπροστινό μέρος του καθίσματός σας. Ρυθμίστε το ύψος της καρέκλας σας ή χρησιμοποιήστε υποπόδιο, αν χρειάζεται, για να διατηρείτε τη σωστή στάση σώματος.
- Ταξινομήστε τις δραστηριότητές σας. Προσπαθήστε να οργανώσετε την εργασία σας, έτσι ώστε να μην πρέπει να πληκτρολογείτε για μεγάλα χρονικά διαστήματα. Όταν σταματήσετε την πληκτρολόγηση, δοκιμάστε να κάνετε πράγματα και με τα δύο σας χέρια.
- Διατηρείτε την περιοχή κάτω από το γραφείο σας ελεύθερη από εμπόδια και καλώδια ή καλώδια τροφοδοσίας, τα οποία μπορεί να εμποδίζουν την άνετη θέση σας ή στα οποία μπορεί να σκαλώσετε.

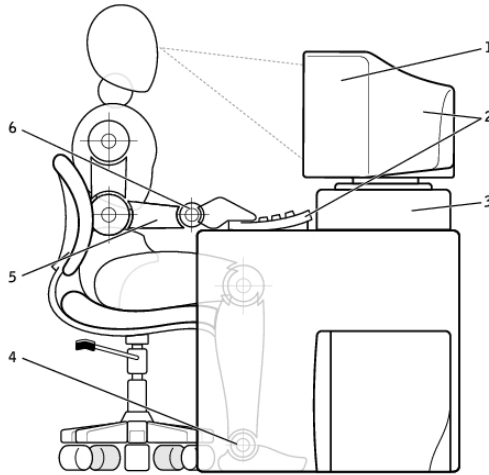

- | | | | |
|---|------------------------------------------------------------------------|---|-------------------------------------------------------|
| 1 | η οθόνη στο επίπεδο των ματιών ή κάτω από αυτό | 4 | το κάτω μέρος των ποδιών στο δάπεδο σε οριζόντια θέση |
| 2 | η οθόνη και το πληκτρολόγιο τοποθετημένα ακριβώς μπροστά από το χρήστη | 5 | οι βραχίονες ακουμπούν στο γραφείο |
| 3 | βάση οθόνης | 6 | οι καρποί χαλαροί και σε ευθεία |

ΣΗΜΕΙΩΣΗ: Για τις πιο πρόσφατες εργονομικές οδηγίες, βλ. [dell.com/regulatory_compliance](https://www.dell.com/regulatory_compliance).

Η Dell και το περιβάλλον

Η πράσινη συνείδηση δεν είναι θέμα περιορισμών αλλά δυνατοτήτων. Είναι θέμα επινόησης καλύτερων μεθόδων.

Καθημερινά έχετε την ευκαιρία να κάνετε πράσινες επιλογές, αλλά όταν επιλέγετε προϊόντα της τεχνολογίας δεν θέλετε να κάνετε συμβιβασμούς σε θέματα κόστους, επιδόσεων ή αξιοπιστίας. Εμείς στην Dell πιστεύουμε ότι δεν πρέπει να το κάνετε. Γι' αυτό και πασχίζουμε να διασφαλίσουμε ότι οι ιδιώτες και οι εταιρείες δεν χρειάζεται να κάνουν συμβιβασμούς για να έχουν πράσινη συνείδηση.

Εφαρμόζουμε αυτά τα πιστεύω μας στην πράξη παραδίδοντας πρακτικά προϊόντα και υπηρεσίες που έχουν αντίκτυπο σε πραγματικά θέματα περιβάλλοντος, γιατί στην καρδιά της πράσινης συνείδησης υπάρχει η σθεναρή ιδέα ότι υπάρχουν καλύτεροι τρόποι και είναι εφικτοί. Καλύτεροι τρόποι χρήσης του χρόνου, του χρήματος και των πόρων. Καλύτεροι τρόποι ζωής, εργασίας και επιτυχίας στον κόσμο μας.



Μπαμπού-Η φύση δίνει τη λύση για φιλική προς το περιβάλλον συσκευασία

Για να μπορέσουμε να επιτύχουμε τον κοινό στόχο εύρεσης νέων μεθόδων για τη διατήρηση των φυσικών πόρων του πλανήτη μας, η Dell παρέχει πρακτικές αλλά καινοτομικές λύσεις συσκευασίας που βοηθούν να ελαχιστοποιηθούν οι επιπτώσεις στο περιβάλλον. Λιγότερα υλικά συσκευασίας σημαίνουν λιγότερη αναστάτωση για τους πελάτες. Η απόρριψη των ανακυκλώσιμων συσκευασιών γίνεται εύκολα. Και τα αειφόρα υλικά κάνουν καλό στον πλανήτη.

Χρησιμοποιούνται συσκευασίες από μπαμπού για την αποστολή πολλών προϊόντων της Dell.

Για εύκολη απόρριψη, οι συσκευασίες μας από μπαμπού είναι βιοαποδομήσιμες και «λιπασματοποιήσιμες» όπως πιστοποιεί το Soil Control Lab (Εργαστήριο ελέγχου εδαφικών πόρων).

Ξέρουμε ότι η υπεύθυνη αξιοποίηση των πηγών έχει σημασία για εσάς. Γι' αυτό τα μπαμπού μας προέρχονται από ένα δάσος μακριά από τις περιοχές που αποτελούν το φυσικό περιβάλλον των πάντα.



Συμμετάσχετε στο πρόγραμμα «Φύτεψε ένα δέντρο»

Η Dell δημιούργησε το πρόγραμμα «Φύτεψε ένα δέντρο» για να σας διευκολύνει να αντισταθμίσετε τις εκπομπές αερίων θερμοκηπίου από τον εξοπλισμό του υπολογιστή σας και να βοηθήσετε να χτίσουμε έναν υγιέστερο πλανήτη – ένα δέντρο και δάσος κάθε φορά.



Ανακύκλωση με την Dell

Αναβαθμίζοντας τους υπολογιστές και τις ηλεκτρονικές σας συσκευές, σας παρακαλούμε να συμμετάσχετε στην προσπάθειά μας να κρατήσουμε τα προϊόντα της τεχνολογίας έξω από τους χώρους υγειονομικής ταφής αποβλήτων σε όλη την υφήλιο. Η ανακύκλωση των οικιακών και επαγγελματικών σας υπολογιστών μαζί μας είναι γρήγορη, βολική και ασφαλής. Κάντε στον εαυτό σας και στον πλανήτη σας μια χάρη. Απορρίψτε τα προϊόντα τεχνολογίας υπεύθυνα με την Dell.

Πολιτική συμμόρφωσης με τους κανονισμούς

Για περισσότερες λεπτομέρειες, επισκεφθείτε τη διεύθυνση dell.com/regulatory_compliance.

Στοιχεία επικοινωνίας για την τοποθεσία περί συμμόρφωσης με τους κανονισμούς στο web

Για ερωτήσεις σχετικά με την ασφάλεια των προϊόντων, την ηλεκτρομαγνητική συμβατότητα ή την εργονομία, στείλτε e-mail στη διεύθυνση Regulatory_Compliance@dell.com.

Πρόσθετες πληροφορίες συμμόρφωσης

Ο Παγκόσμιος Οργανισμός Εμπορικής Συμμόρφωσης (World Wide Trade Compliance Organization (WWTC)) έχει την ευθύνη για τον έλεγχο της συμμόρφωσης της Dell προς τους κανονισμούς εισαγωγών και εξαγωγών, συμπεριλαμβανομένης της ταξινόμησης των προϊόντων. Τα δεδομένα ταξινόμησης για συστήματα που κατασκευάζει η Dell παρουσιάζονται στο δελτίο δεδομένων για κάθε προϊόν, όπου περιλαμβάνονται όλα τα στοιχεία για την ασφάλεια του κάθε συστήματος, την ηλεκτρομαγνητική συμβατότητα καθώς και οι περιβαλλοντικές πληροφορίες.

Αν έχετε απορίες σχετικά με την ταξινόμηση των προϊόντων της Dell όσον αφορά τις εισαγωγές ή τις εξαγωγές, μπορείτε να στείλετε e-mail στη διεύθυνση US_Export_Classification@dell.com.